

## Juego de herramientas con carro de taller, 349 piezas

95/349QR

Núm. art. 98830243  
GTIN 4018754363049  
Modelo 95/349QR



### Designación.

Juego de herramientas con carro de taller 95/349QR Tiroir8 antracita, RAL 7016 349 pzs.

### Características.

#### Características principales del carro de taller

- concepto de seguridad de tres niveles:
  - cierre centralizado mediante cerradura lateral con cilindro y llave abatible
  - el cierre individual evita la apertura involuntaria durante el desplazamiento
  - protección antivuelco: no es posible extraer varios cajones a la vez.
- tirador de acero lacado en negro con unión reforzada al cuerpo
- protección contra impactos con amortiguación de impactos
- superficie de trabajo y almacenamiento resistente y soldada herméticamente
- ruedas de rodadura suave (Ø 125 mm) resistentes al aceite y al ácido, con guía de bolas y protección contra hilos para proteger los cojinetes de la suciedad y los hilos, con dos frenos de bloqueo
- soporte para rollos de papel y botes de spray incluido
- 8 cajones fácilmente extraíbles (negro RAL 9005) con extracción total y guía de jaula de bolas
- cuadrícula perforada en ambos lados para ganchos N.º 8031-8041, p. ej., para herramientas más grandes
- equipable con insertos estándar y bandeja TCS de STAHLWILLE
- integrado de forma segura en el sistema modular de bandeja de espuma. Sistema de control de herramientas (TCS)

1 carro de taller N.º 95/8 A PRO: 8 cajones

#### Contiene 349 piezas:

**96830303**

13 vasos de 1/4" con hexágono N.º 40: 4; 4,5; 5; 5,5; 6; 7; 8; 9; 10; 11; 12; 13; 14 mm

12 vasos largos, con hexágono 1/4" N.º 40L: 4; 4,5; 5; 5,5; 6; 7; 8; 9; 10; 11; 12; 13 mm

6 vasos 1/4" TORX® N.º 40TX: E4; E5; E6; E7; E8; E10

5 vasos de destornillador INHEX 1/4" N.º 44: 2,5; 3, 4, 5, 6 mm

2 vasos de destornillador PHILLIPS® 1/4" N.º 44PH: PH1; PH2

2 vasos de destornillador PHILLIPS® 1/4" N.º 44PZ: PZ1; PZ2

8 puntas de destornillador TORX® 1/4" N.º 44KTXB: T8; T9; T10; T15; T20; T25; T27; T30

3 puntas articuladas para vasos 1/4" N.º 402: 6; 8, 10 mm

1 extensión Wobble-Drive 1/4" N.º 405W: L. 254 mm

3 extensiones QuickRelease 1/4" N.º 408QR: L. 55; 99; 150 mm  
1 articulación universal QuickRelease 1/4" N.º 407/1QR: L. 45 mm  
1 extensión flexible 1/4" N.º 406: L. 152 mm  
1 portapuntas 1/4" N.º 412: L. 25 mm  
1 carraca de dientes finos QuickRelease 1/4" N.º 415QR N: L. 117 mm  
1 carraca articulada de dientes finos QuickRelease 1/4" N.º 416QR: L. 170 mm  
4 vasos TORX® 3/8" N.º 45TX: E8; E10; E12; E14  
12 vasos de 12 caras largos, con 12 caras 3/8" N.º 46: 10; 11; 12; 13; 14; 15; 16; 17; 18; 19; 21; 22 mm  
4 vasos de destornillador 3/8" para tornillos INHEX N.º 49: 6; 7; 8; 10 mm  
4 vasos de destornillador XZN® 3/8" N.º 49X: M5; M6; M8; M10  
5 vasos de destornillador TORX® 3/8" N.º 49TX: T25; T27; T30; T40; T45  
13 vasos de 12 caras con doble 12 caras 3/8" N.º 456: 10; 11; 12; 13; 14; 15; 16; 17; 18; 19; 20; 21; 22 mm  
1 llave de vaso larga, con doble 12 caras y inserto de goma 3/8" N.º 4600: 16 mm-5/8  
1 llave de vaso larga para bujías, con hexágono y inserto de goma 3/8" N.º 4606: 18 mm/ 11/16"  
2 vasos de destornillador INHEX 3/8" N.º 1049: 7; 9 mm  
1 adaptador de cuadradillo 3/8" N.º 409: 1/4 a 3/8" L. 25 mm  
3 extensiones QuickRelease 3/8" N.º 426QR: L. 75; 160; 240 mm  
1 extensión Wobble-Drive 3/8" N.º 427W: L. 76 mm  
1 articulación universal QuickRelease 3/8" N.º 428/1QR: L. 60 mm  
1 carraca de dientes finos QuickRelease 3/8" N.º 435QR N: L. 193 mm  
1 reductor N.º 431: 3/8 a 1/4"  
1 adaptador de cuadradillo N.º 432: 3/8 a 1/2"  
1 pieza reductora N.º 513: 1/2 a 3/8"

#### 96830304

6 vasos TORX® 1/2" N.º 50TX: E12; E14; E16; E18; E20; E24  
20 casquillos de llave de vaso 1/2" con hexágono N.º 52: 10; 11; 12; 13; 14; 15; 16; 17; 18; 19; 20; 21; 22; 23; 24; 26; 27; 28; 30; 32 mm  
7 vasos de destornillador INHEX 1/2" N.º 54: 6; 7; 8; 10; 12; 14; 17 mm  
7 vasos de destornillador 1/2" N.º 54X: M5; M6; M8; M10; M12; M14; M16  
8 vasos de destornillador 1/2" N.º 54TX: T27; T30; T40; T45; T50; T55; T60; T70  
1 extensiones Wobble-Drive 1/2 N.º 509W: L. 52 mm  
2 extensiones de llave de vaso QuickRelease, con cabeza avellanada 1/2" N.º 503QR: L. 130; 250 mm  
1 articulación universal QuickRelease 1/2" N.º 510QR: L. 80 mm  
1 mango articulado 1/2" N.º 504-2K: L. 397 mm  
1 carraca de dientes finos QuickRelease 1/2" N.º 512QR N80: L. 265,5 mm  
1 carraca telescópica 1/2" N.º 516: L. 410 - 630 mm  
3 vasos IMPACT 1/2" N.º 51IMP: 17; 19; 21 mm

#### 96830305

4 destornilladores planos N.º 4622: 1,0 x 5,5 x 100; 1,2 x 6,5 x 125; 1,6 x 10,0 x 175; 2,0 x 12,0 x 200 mm  
1 destornillador de estrella DRALL+ N.º 4630: PH1  
1 destornillador de estrella DRALL+ N.º 4632: PH3  
10 destornilladores TORX® N.º 4650: T6; T7; T8; T9; T10; T15; T20; T25; T27; T30  
1 destornillador plano N.º 4724: 1,0 x 5,5 x 25 mm  
1 destornillador de estrella N.º 4734: PH2  
1 destornillador de carraca con punta de 1/4" N.º 4008-1: L. 250 mm  
1 destornillador de carraca con punta de 1/4" N.º 4008-2: L. 95 mm  
1 caja de puntas N.º 1206: 1 portapuntas | L. 25 mm: SL4;5;6 mm (2x) | PH1;2;3 (3x) | PZ1;2;3 (3x) | T10;15;20;25;27;30;40 (2x) | T B010;15;20;25;27;30;40 | INHEX 3;4;5 mm | L. 75 mm: SL6 mm | PH2;3 | PZ1;2 | T20;25 | 56 piezas

### 96830306

2 alicates para anillos seeger interiores N.º 6543, 6544: J2; J21  
2 alicates para anillos seeger exteriores N.º 6545, 6546: A2; A21  
1 alicates para bombas de agua N.º 6572: L. 240 mm  
1 alicate combinado N.º 6700: L. 180 mm  
1 alicates de corte diagonal de alta resistencia N.º 6721: L. 160 mm  
1 alicate telefónico N.º 6730: L. 200 mm  
1 alicate telefónico N.º 6731: L. 200 mm  
5 rasquetas de plástico N.º 10677-10681: hoja ancha, mediana, estrecha, inclinada y con punta  
1 lámpara de trabajo N.º 13134: 500, 300, 100 lm  
1 juego de llaves hexagonales en L N.º 10767/9: 1,5; 2; 2,5; 3; 4; 5; 6; 8; 10 mm  
1 abrebotellas STAHLWILLE: L. 135 mm

### 96830307

20 llaves combinadas N.º 13: 6; 7; 8; 9; 10; 11; 12; 13; 14; 15; 16; 17; 18; 19; 21; 22; 24; 27; 30; 32 mm  
3 llaves de doble caja, abiertas y acodadas N.º 24: 8 x 10; 11 x 13; 12 x 14 mm  
15 llaves combinadas de carraca N.º 17: 8; 9; 10; 11; 12; 13; 14; 15; 16; 17; 18; 19; 21; 22; 24 mm

### 96830308

1 cepillo para pinzas de freno N.º 12373: L. 230 mm  
1 espejo telescópico de acero inoxidable N.º 12921M: L. 178-921 mm  
1 comprobador de circuitos de coches N.º 12905: 6-12 + 24 V  
1 calibrador de banda de rodadura N.º 12900/3: 0-30 mm  
1 calibre N.º 12900: rango de medición: 150/6 mm/"  
2 elevadores magnéticos N.º 12600: 270; 500 g  
1 cuchilla para cables N.º 12320: 111 mm  
1 galga de precisión, 13 cuchillas N.º 11095-11097: 0,05-1 mm  
1 palanca N.º 11006: L. 400 mm  
1 rascador de juntas N.º 12718: L. 265 mm  
1 martillo de nailon N.º 10956: 75 Shore  
1 martillo de peña N.º 10961: 500 g  
5 punzón para pasadores N.º 108: 3; 4; 5; 6; 8 mm  
1 granet N.º 105: 120 mm  
2 cinceles planos N.º 102: 150; 200 mm  
1 alicates universales N.º 6563: L. 250 mm

## Ventajas.

Carro portaherramientas resistente y robusto con 8 cajones de extracción total y cierre centralizado, incl. set de herramientas de 349 piezas.

El sistema de bloqueo QuickRelease patentado asegura todos los componentes, desde la llave de carraca hasta la extensión y el vaso.

Las herramientas están integradas de forma segura en bandejas TCS duraderas y resistentes a los productos químicos, con huecos precisos y superficies de señalización de colores.

Amplio surtido para automóviles con carraca de dentado fino, vasos de hasta 32 mm, herramientas de medición y comprobación, destornilladores, alicates y mucho más.

El resistente carro de taller 95/8 tiene una capacidad de carga estática de hasta 750 kg, mientras que el cajón inferior tiene una capacidad de carga de hasta 45 kg.

## Productos destacados.



PRODUCT IMAGE  
IN PROGRESS

### Solución completa para automoción e industria.

Nuestro amplio surtido de herramientas ofrece una solución adecuada para aplicaciones profesionales en el sector automovilístico e industrial: ya sea para cambiar bujías, aflojar tornillos atascados en componentes del eje o del chasis, realizar comprobaciones eléctricas o trabajos de mantenimiento en máquinas. Incluye, entre otros, carracas de dentado fino con QuickRelease, vasos para bujías de 1/4", 3/8" y 1/2" hasta 32 mm, un juego de puntas versátil, vasos largos para bujías, herramientas de medición y comprobación precisas, una amplia selección de destornilladores y alicates, así como numerosas herramientas especiales. De este modo, este equipamiento constituye una base fiable para todas las tareas diarias en el taller y en el entorno industrial.



### Lo aguanta todo.

Los materiales de alta calidad, como la bandeja de acero inoxidable soldada herméticamente con una estructura alveolar resistente a los arañazos, garantizan la durabilidad típica de STAHLWILLE y evitan que los líquidos penetren en el interior del carro. La superficie de trabajo de 827 x 496 mm es especialmente adecuada para trabajar con piezas grandes. Gracias a su construcción robusta, el 95 PRO alcanza una capacidad de carga estática de 750 kg. Gracias a los refuerzos, los cajones pueden soportar una carga de 30 kg y el cajón inferior, incluso 45 kg.



### Configuración completa de serie.

Ya sea el soporte para rollos de papel y botes de spray, la protección de marco con amortiguación de impactos, la rejilla perforada en ambos lados para fijar accesorios, los frenos de bloqueo o las ruedas de fácil rodamiento (Ø 125 mm) resistentes al aceite y al ácido con protección contra deslizamiento. Nuestro carro para herramientas ofrece muchas características, y todas ellas de serie.

## Tecnologías y prestaciones.

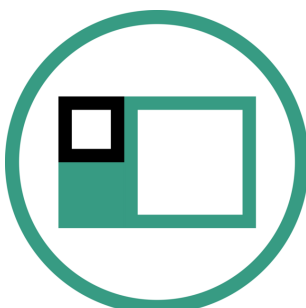

### Modular Inlay System

Esta solución flexible para el almacenamiento de herramientas permite personalizar los carros y mesas de taller con inserciones de espuma de 1/6, 1/3, 2/3 o 3/3.



### Tool Control System

El inteligente sistema modular de insertos protege y organiza las herramientas en cajas de herramientas, carros de taller y bancos de trabajo. Las bandejas de espuma bicolor hacen que la comprobación de la integridad de las herramientas sea rápida y sencilla.



### QuickRelease

El bloqueo de seguridad QuickRelease evita la pérdida accidental de las herramientas de inserción. Estos encajan de forma segura y solo se vuelven a soltar pulsando un botón para un cambio rápido de herramienta.



### High Performance Quality (HPQ®)

Nuestra herramienta HPQ® está fabricada con acero de alto rendimiento resistente al desgaste, pero de pared delgada y ligera. Soporta pares de apriete elevados y es ideal para trabajar en espacios reducidos, como turbinas.

## Dibujo técnico.

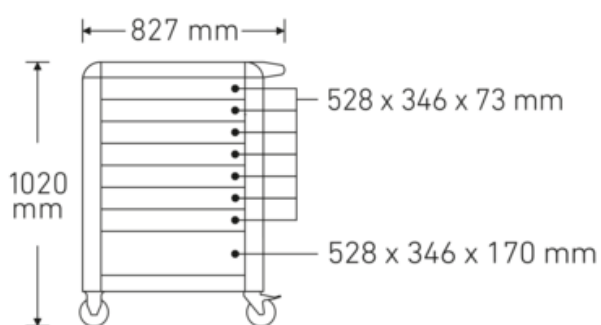
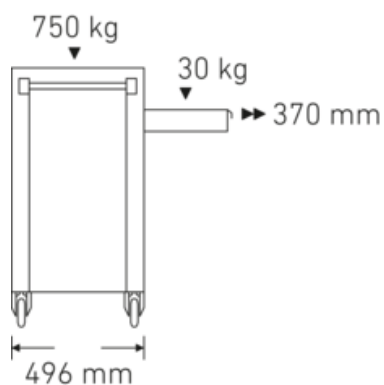

## Atributos técnicos.

Longitud mm (L)	497 mm
Anchura mm (b)	823 mm
Altura mm (h)	1021 mm
Número de cajones	8
Código de color	antracita, RAL 7016
Número de herramientas	349 pzs.

## Datos logísticos.

Núm. art.	98830243
GTIN	4018754363049
Peso (g)	101000 g
Volumen (empaquetado, dm <sup>3</sup> )	652.8 dm <sup>3</sup>
Norma de embalaje	1
RAEE/Ley eléctrica	nicht ear-pflichtig
Arancel de aduanas núm.	82060000
País de origen AWR	GERMANY
Región de origen	Nordrhein-Westfalen
Profundidad mm (IFS)	800
Anchura mm (IFS)	600
Altura mm (IFS)	1360
Peso (bruto, kg)	120,500

<b>Peso PAP (kg)</b>	7,500
<b>Peso PVC (kg)</b>	0,000
<b>Longitud (embalado, mm)</b>	800
<b>Anchura (embalado, mm)</b>	600
<b>Altura (embalado, mm)</b>	1360

## Lista de piezas.



01010004  
Juego de bocas de  
llaves de vaso



01010005  
Juego de bocas de  
llaves de vaso



01010006  
Juego de bocas de  
llaves de vaso



01010007  
Juego de bocas de  
llaves de vaso



01010008  
Juego de bocas de  
llaves de vaso



01010009  
Juego de bocas de  
llaves de vaso



01010010  
Juego de bocas de  
llaves de vaso



01010011  
Juego de bocas de  
llaves de vaso



01010012  
Juego de bocas de  
llaves de vaso



01010013  
Juego de bocas de  
llaves de vaso



01010014  
Juego de bocas de  
llaves de vaso



01010045  
Juego de bocas de  
llaves de vaso



01010055  
Juego de bocas de  
llaves de vaso



01020004  
Juego de bocas de  
llaves de vaso



01020005  
Juego de bocas de  
llaves de vaso



01020006  
Juego de bocas de  
llaves de vaso



01020007  
Juego de bocas de llaves de vaso



01020008  
Juego de bocas de llaves de vaso



01020009  
Juego de bocas de llaves de vaso



01020010  
Juego de bocas de llaves de vaso



01020011  
Juego de bocas de llaves de vaso



01020012  
Juego de bocas de llaves de vaso



01020013  
Juego de bocas de llaves de vaso



01020045  
Juego de bocas de llaves de vaso



01020055  
Juego de bocas de llaves de vaso



01050003  
Punta para destornilladores IN HEX



01050004  
Punta para destornilladores IN HEX

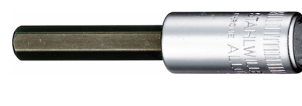

01050005  
Punta para destornilladores IN HEX



01050006  
Punta para destornilladores IN HEX



01050025  
Punta para destornilladores IN HEX



01140006  
Juego de bocas de llave de vaso articuladas



01140008  
Juego de bocas de llave de vaso articuladas



01140010  
Juego de bocas de llave de vaso articuladas



01270004  
Juego de bocas de llaves de vaso



01270005  
Juego de bocas de llaves de vaso



01270006  
Juego de bocas de llaves de vaso



01270007  
Juego de bocas de llaves de vaso



01270008  
Juego de bocas de llaves de vaso



01270010  
Juego de bocas de llaves de vaso



01290001  
Punta para destornilladores



01290002  
Punta para  
destornilladores



01300001  
Puntas de  
destornillador planos



01300002  
Puntas de  
destornillador planos



01351008  
Punta para  
destornilladores



01351009  
Punta para  
destornilladores



01351010  
Punta para  
destornilladores



01351015  
Punta para  
destornilladores



01351020  
Punta para  
destornilladores



01351025  
Punta para  
destornilladores



01351027  
Punta para  
destornilladores



01351030  
Punta para  
destornilladores



02010010  
Juego de bocas de  
llaves de vaso



02010011  
Juego de bocas de  
llaves de vaso



02010012  
Juego de bocas de  
llaves de vaso



02010013  
Juego de bocas de  
llaves de vaso



02010014  
Juego de bocas de  
llaves de vaso



02010015  
Juego de bocas de  
llaves de vaso



02010016  
Juego de bocas de  
llaves de vaso



02010017  
Juego de bocas de  
llaves de vaso



02010018  
Juego de bocas de  
llaves de vaso



02010019  
Juego de bocas de  
llaves de vaso



02010020  
Juego de bocas de  
llaves de vaso



02010021  
Juego de bocas de  
llaves de vaso



02010022  
Juego de bocas de  
llaves de vaso



02020010  
Vaso



02020011  
Vaso



02020012  
Vaso



02020013  
Vaso



02020014  
Vaso



02020015  
Vaso



02020016  
Vaso



02020017  
Vaso



02020018  
Vaso



02020019  
Vaso



02020021  
Vaso



02020022  
Vaso



02050006  
Punta para  
destornilladores IN-HEX



02050007  
Punta para  
destornilladores IN-HEX



02050008  
Punta para  
destornilladores IN-HEX



02050010  
Punta para  
destornilladores IN-HEX



02060005  
Punta para  
destornilladores



02060006  
Punta para  
destornilladores



02060008  
Punta para  
destornilladores



02060010  
Punta para  
destornilladores



02100025  
Punta para  
destornilladores



02100027  
Punta para  
destornilladores



02100030  
Punta para  
destornilladores



02100040  
Punta para  
destornilladores



02100045  
Punta para  
destornilladores



02110010  
Juego de bocas de  
llaves de vaso



02110011  
Juego de bocas de  
llaves de vaso



02110012  
Juego de bocas de  
llaves de vaso



02110013  
Juego de bocas de  
llaves de vaso



02110014  
Juego de bocas de  
llaves de vaso



02110015  
Juego de bocas de  
llaves de vaso



02110016  
Juego de bocas de  
llaves de vaso



02110017  
Juego de bocas de  
llaves de vaso



02110018  
Juego de bocas de  
llaves de vaso



02110019  
Juego de bocas de  
llaves de vaso



02110020  
Juego de bocas de  
llaves de vaso



02110021  
Juego de bocas de  
llaves de vaso



02110022  
Juego de bocas de  
llaves de vaso



02120036  
Vaso para bujía



02130018  
Vaso para bujía



02151007  
Punta para  
destornilladores INHEX

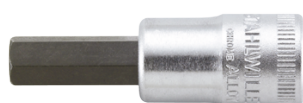

02151009  
Punta para  
destornilladores INHEX



02270008  
Juego de bocas de  
llaves de vaso



02270010  
Juego de bocas de  
llaves de vaso



02270012  
Juego de bocas de  
llaves de vaso



02270014  
Juego de bocas de  
llaves de vaso



03030010  
Juego de bocas de  
llaves de vaso



03030011  
Juego de bocas de  
llaves de vaso



03030012  
Juego de bocas de  
llaves de vaso



03030013  
Juego de bocas de  
llaves de vaso



03030014  
Juego de bocas de  
llaves de vaso



03030015  
Juego de bocas de  
llaves de vaso



03030016  
Juego de bocas de  
llaves de vaso



03030017  
Juego de bocas de  
llaves de vaso



03030018  
Juego de bocas de  
llaves de vaso



03030019  
Juego de bocas de  
llaves de vaso



03030020  
Juego de bocas de  
llaves de vaso



03030021  
Juego de bocas de  
llaves de vaso



03030022  
Juego de bocas de  
llaves de vaso



03030023  
Juego de bocas de  
llaves de vaso



03030024  
Juego de bocas de  
llaves de vaso



03030026  
Juego de bocas de  
llaves de vaso



03030027  
Juego de bocas de  
llaves de vaso



03030028  
Juego de bocas de  
llaves de vaso



03030030  
Juego de bocas de  
llaves de vaso



03030032  
Juego de bocas de  
llaves de vaso



03050006  
Cabezas INHEX

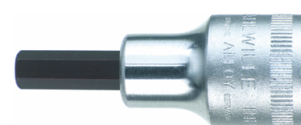

03050007  
Cabezas INHEX



03050008  
Cabezas INHEX



03050010  
Cabezas INHEX



03050012  
Cabezas INHEX



03050014  
Cabezas INHEX



03050017  
Cabezas INHEX



03060005  
Punta para  
destornilladores



03060006  
Punta para  
destornilladores

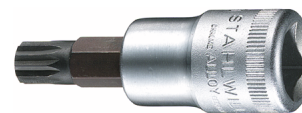

03060008  
Punta para  
destornilladores



03060010  
Punta para  
destornilladores



03060012  
Punta para  
destornilladores



03060014  
Punta para  
destornilladores

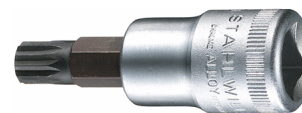

03060016  
Punta para  
destornilladores



03100027  
Punta para  
destornilladores



03100030  
Punta para  
destornilladores



03100040  
Punta para  
destornilladores



03100045  
Punta para  
destornilladores



03100050  
Punta para  
destornilladores



03100055  
Punta para  
destornilladores



03100060  
Punta para  
destornilladores



03100070  
Punta para  
destornilladores



03270012  
Juego de bocas de  
llaves de vaso



03270014  
Juego de bocas de  
llaves de vaso



03270016  
Juego de bocas de  
llaves de vaso



03270018  
Juego de bocas de  
llaves de vaso



03270020  
Juego de bocas de  
llaves de vaso



03270024  
Juego de bocas de  
llaves de vaso



11010020  
Prolongación de  
Wobble-Drive



11011502  
Extensión QuickRelease



11011504  
Extensión QuickRelease



11011506  
Extensión QuickRelease



11021500  
Junta cardán QR



11030002  
Elemento ampliador



11040000  
Prolongación flexible



11111020  
Carraca de dientes  
finos QR



11180010  
Portapuntas



11261010  
Carraca dentada  
articulada QR



12010007  
Prolongación de llave  
de conexión de Wobble-  
Drive



12011503  
Extensión de  
QuickRelease



12011506  
Extensión de  
QuickRelease



12011510  
Extensión de  
QuickRelease



12021500  
Cardan QR



12030001  
Reductor



12030003  
Elemento ampliador



12111020  
Carraca de dientes  
finos QR



13010005  
Prolongación de llave  
de conexión de Wobble-  
Drive



13011505  
Extensión QuickRelease



13011510  
Extensión QuickRelease



13021000  
Junta cardán QR



13030002  
Reductor



13061015  
Mango articulado



13111120  
Carraca de dientes  
finos QR



13160000  
Carraca telescópica



18120001  
Destornillador de  
carraca con punta



18120002  
Destornillador de  
carraca con punta



23031017  
Juego de bocas llaves  
de vaso IMPACT



23031019  
Juego de bocas llaves  
de vaso IMPACT



23031021  
Juego de bocas llaves  
de vaso IMPACT



40080606  
Llave combinada



40080707  
Llave combinada



40080808  
Llave combinada



40080909  
Llave combinada



40081010  
Llave combinada



40081111  
Llave combinada



40081212  
Llave combinada



40081313  
Llave combinada



40081414  
Llave combinada



40081515  
Llave combinada



40081616  
Llave combinada



40081717  
Llave combinada



40081818  
Llave combinada



40081919  
Llave combinada



40082121  
Llave combinada



40082222  
Llave combinada



40082424  
Llave combinada



40082727  
Llave combinada



40083030  
Llave combinada



40083232  
Llave combinada



41080810  
Llave de doble boca con anillo abierto, en ángulo



41081113  
Llave de doble boca con anillo abierto, en ángulo



41081214  
Llave de doble boca con anillo abierto, en ángulo



41170808  
Llave combinada de carraca



41170909  
Llave combinada de carraca



41171010  
Llave combinada de carraca



41171111  
Llave combinada de carraca



41171212  
Llave combinada de carraca



41171313  
Llave combinada de carraca



41171414  
Llave combinada de carraca



41171515  
Llave combinada de carraca



41171616  
Llave combinada de carraca



41171717  
Llave combinada de carraca



41171818  
Llave combinada de carraca



41171919  
Llave combinada de carraca



41172121  
Llave combinada de carraca



41172222  
Llave combinada de carraca



41172424  
Llave combinada de carraca



46223500  
Destornillador plano DRALL+



46223520  
Destornillador plano  
DRALL+



46223555  
Destornillador plano  
DRALL+



46223565  
Destornillador plano  
DRALL+



46303001  
Destornillador de  
estrella PH DRALL+



46323303  
Destornillador de  
estrella PH DRALL+



46503006  
Destornillador TORX®  
DRALL+



46503007  
Destornillador TORX®  
DRALL+



46503008  
Destornillador TORX®  
DRALL+



46503009  
Destornillador TORX®  
DRALL+



46503010  
Destornillador TORX®  
DRALL+



46503015  
Destornillador TORX®  
DRALL+



46503020  
Destornillador TORX®  
DRALL+



46503025  
Destornillador TORX®  
DRALL+



46503027  
Destornillador TORX®  
DRALL+



46503030  
Destornillador TORX®  
DRALL+



47241060  
Destornillador plano  
DRALL®



47341002  
Destornillador de  
estrella PH DRALL®



65434102  
Alicate para anillos  
seeger interiores



65444121  
Alicate para anillos  
seeger interiores



65454102  
Alicate para anillos  
seeger exteriores



65464121  
Alicate para anillos  
seeger exteriores



65632250  
Llave con autoagarre  
universal



65726240  
Alicate para bomba de  
agua FastGRIP



67001180  
Alicate combinado



67211160  
Alicate de corte  
diagonal para trabajos  
pesados



67301200  
Alicates telefónicos



67311200  
Alicates telefónicos



70020003  
Cinzel plano



70020005  
Cinzel plano



70050005  
Granete



70070002  
Botador



70070003  
Botador



70070004  
Botador



70070005  
Botador

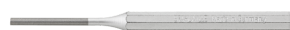

70070006  
Botador



70110011  
Martillo de peña



70171035  
Martillo de nailon



72033101  
Rasqueta de juntas



72060200  
Raspador de plástico



72060201  
Raspador de plástico



72060202  
Raspador de plástico



72060203  
Raspador de plástico



72060204  
Raspador de plástico



72090002  
Palanca



74240001  
Galgas de precisión



77020000  
Cuchilla para cables



77260025  
Elevador magnético



77260027  
Elevador magnético



77301020  
Abrebotellas

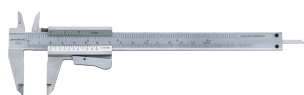

77371001  
Calibre



77371004  
Calibre de banda de rodadura



77380001  
Comprobador de circuitos de coches



77401032  
Espejo telescópico de acero inoxidable



77440001  
Cepillo metálico



77490016  
Luz de trabajo



96080156  
Caja de puntas



96432600  
Juego de llaves en L hexagonales con extremo de bola

## Código GTIN.



4 018754 363049





**STAHLWILLE Eduard Wille GmbH**

Lindenallee 27 · 42349 Wuppertal · Alemania · Tel.: +49 202 4791-0

[info@stahlwille.de](mailto:info@stahlwille.de) · [www.stahlwille.com](http://www.stahlwille.com)

© STAHLWILLE Eduard Wille GmbH, Wuppertal