

Slaggaffelnøgler

4204



Art. nr. 42040080
GTIN 4018754023776
Model 4204 80

Mærke. Slaggaffelnøgle Nøglestr. 80mm L.408mm

Egenskaber.

- Specialstål, stålgrå
- DIN 133

Fordele.

DIN 133

Teknisk tegning.

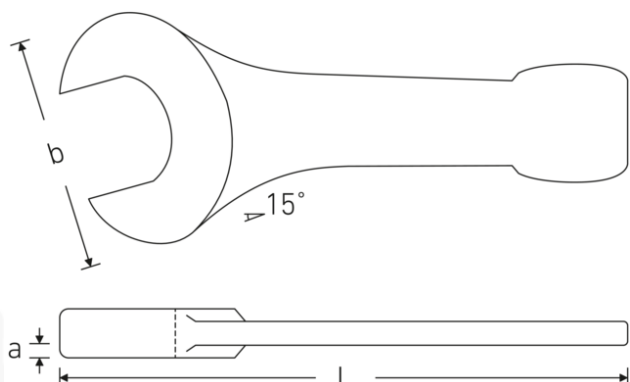

Tekniske attributter.

Nøglestørrelse 1 [mm] 80 mm
Længde mm (L) 408 mm

Logistiske data.

Art. nr. 42040080
GTIN 4018754023776

Bredde mm (b)	174 mm	Vægt (g)	6059 g
a	34 mm	Volym (förpackad, dm3)	2.51125 dm3
DIN	DIN 133	Pakkestandard	1
Legering	Specialstål	WEEE/ElektroG	nicht ear-pflichtig
Overflade	stålgrå	Toldtarif nr.	82041100
		Oprindelsesland AWR	GERMANY
		Oprindelsesregion	Nordrhein-Westfalen
		Dybde mm (IFS)	410
		Bredde mm (IFS)	175
		Højde mm (IFS)	35
		Vægt (brutto, kg)	6,059
		Vægt PAP (kg)	0,000
		Vægt PVC (kg)	0,000
		Længde (pakket, mm)	410
		Bredde (pakket, mm)	175
		Højde (pakket, mm)	35

GTIN-kode.



STAHLWILLE Eduard Wille GmbH

Lindenallee 27 · 42349 Wuppertal · Tyskland · Tlf.: +49 202 4791-0

info@stahlwille.de · www.stahlwille.com

© STAHLWILLE Eduard Wille GmbH, Wuppertal