

Slaggaffelnøgler

4204



Art. nr. **42040050**
GTIN **4018754023714**
Model **4204 50**

Mærke. Slaggaffelnøgle Nøglestr. 50mm L.275mm

Egenskaber.

- Specialstål, stålgrå
- DIN 133

Fordele.

DIN 133

Teknisk tegning.

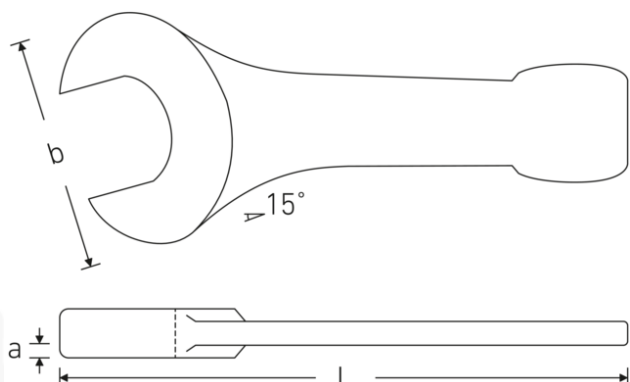

Tekniske attributter.

Nøglestørrelse 1 [mm] 50 mm
Længde mm (L) 275 mm

Logistiske data.

Art. nr. 42040050
GTIN 4018754023714

Bredde mm (b)	105 mm	Vægt (g)	1445 g
a	21 mm	Volym (förpackad, dm3)	0.6237 dm3
DIN	DIN 133	Pakkestandard	1
Legering	Specialstål	WEEE/ElektroG	nicht ear-pflichtig
Overflade	stålgrå	Toldtarif nr.	82041100
		Oprindelsesland AWR	GERMANY
		Oprindelsesregion	Nordrhein-Westfalen
		Dybde mm (IFS)	270
		Bredde mm (IFS)	105
		Højde mm (IFS)	22
		Vægt (brutto, kg)	1,558
		Vægt PAP (kg)	0,000
		Vægt PVC (kg)	0,000
		Længde (pakket, mm)	270
		Bredde (pakket, mm)	105
		Højde (pakket, mm)	22

GTIN-kode.



STAHLWILLE Eduard Wille GmbH

Lindenallee 27 · 42349 Wuppertal · Tyskland · Tlf.: +49 202 4791-0

info@stahlwille.de · www.stahlwille.com

© STAHLWILLE Eduard Wille GmbH, Wuppertal