



Værkstedsvogn 98 PRO

98/7 PRO

Art. nr. 81200171
GTIN 4018754334513
Model TTS 98/7 R PRO



Mærke.

Værkstedsvogn 98/7 PRO 7 Skuffe 651 x 1001 x 1020 mm rød, RAL 3020; sort, RAL 9005

Egenskaber.

- Tretrins sikkerhedskoncept:
 - Centrallås med cylinderlås på siden og klappnøgle
 - Individuelle sikkerhedsgreb forhindrer utilsigtet åbning under transport
 - Vippesikring - flere skuffer kan ikke trækkes ud samtidig
- 100 % større skuffevolumen sammenlignet med 93 og TTS 95 PRO
- Rustfrit stål med forstærket betjeningshåndtag
- Kollisionsbeskyttelse hele vejen rundt med støddæmpning
- Tætsvejset, modstandsdygtig arbejds- og opbevaringsoverflade Endeplade af rustfrit stål
- Olie- og syrebestandige hjul (Ø 125 mm) med lejer, der er beskyttet mod indtrængen af snavs og tråde, og 2 parkeringsbremses
- Papirrulle- og spraydåseholder medfølger
- 7 let udtagelige skuffer i sort med fuldt udtræk og kuglelejføring med kuglebur
- Tosidet hulplade til hager nr. 8031-8041, f.eks. til større værktøjer
- Kan udstyres med STAHLWILLE standard- og TCS-indlæg

Fordele.

tre-trins-sikkerhedskoncept: 1. Centrallås ved hjælp af sidecylinderlås med udfoldelig nøgle 2. Enkeltlåsning forhindrer utilsigtet åbning under kørslen 3. Vippebeskyttelse – det er ikke muligt at trække flere skuffer ud på samme tid.

7 letudtagelige skuffer.

Høj statisk bæreevne på op til 1.400 kg.

Holdbare materialer af høj kvalitet som f.eks. tætsvejset topskål i rustfrit stål.

Olie- og syrebestandige hjul med lav rullemodstand (Ø 125 mm) med gevindbeskyttelse og 2 parkeringsbremses.



Produktets højdepunkter.



Ganske enkelt mere plads

Med en bredde på mere end 100 cm, en dybde på 65 cm og en skuffe med fuldt udtræk giver vores største værktøjsvogn maksimal opbevaringsplads og plads til dit værktøj. Sammenlignet med 93- og 95 PRO-modellerne giver TTS 98 PRO 100 % mere skuffevolumen i førsteklasses kvalitet.



Klarer det hele

Kvalitetsmaterialer som f.eks. den tætsvejsede bakke i rustfrit stål giver den holdbarhed, der er typisk for STAHLWILLE, og forhindrer væsker i at trænge ind i vognens indre. Arbejdsområdet på 740 x 570 mm er særligt velegnet til arbejde på store komponenter. Takket være den robuste konstruktion opnår 98 PRO en statisk bæreevne på 1.400 kg. Takket være afstivning kan skufferne belastes med op til 40 kg, og den nederste skuffe kan endda belastes med op til 60 kg.



Vær sikker ned til mindste detalje

Skufferne låses centralt med en cylinderlås med foldenøgle. Lås på de enkelte skuffer forhindrer utilsigtet åbning under kørslen. Desuden kan der altid kun åbnes én skuffe ad gangen, hvilket sikrer pålidelig sikring mod at vælte.



Alt på sin plads

TTS 98 PRO kan suppleres med STAHLWILLE TCS-systemet. TCS-indlæggene beskytter værktøjet og holder orden. Signalfarven gør det straks tydeligt, hvis et værktøj mangler. 3D-fordybningerne gør det muligt at fjerne dem hurtigt og nemt.



Fuldt udstyret som standard

Uanset om det er papirrulle- og spraydåseholder, rammebeskyttelse med støddæmpning, hulskema på begge sider til fastgørelse af tilbehør, parkeringsbrems eller olie- og syrebestandige letløbende hjul (Ø 125 mm) med trådbeskyttelse. Vores værktøjstroler har mange funktioner - og det er standard.

Teknologier og egenskaber.

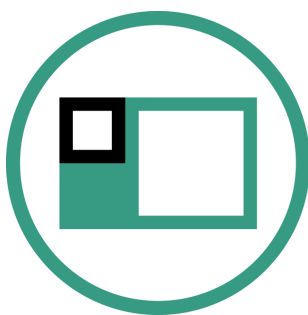

Modular Inlay System

Denne fleksible løsning til værktøjsopbevaring gør det muligt at tilpasse din værkstedsvogne og arbejdsbænke med 1/6, 1/3, 2/3 eller 3/3 skumindlæg.

Teknisk tegning.

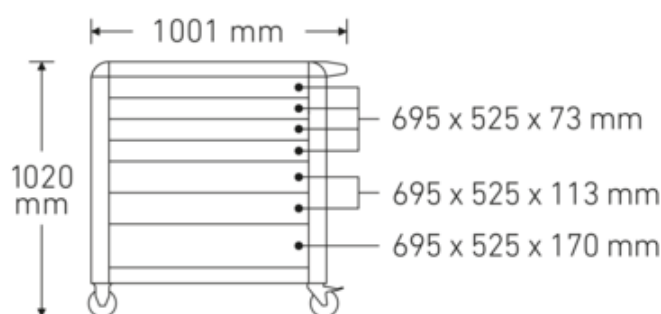
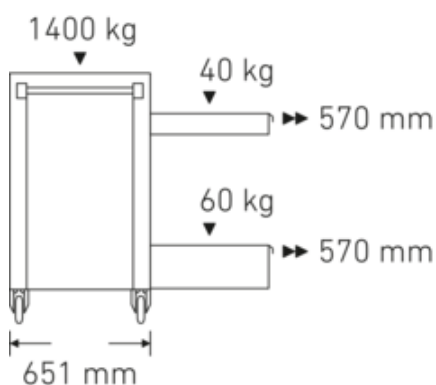

Tekniske attributter.

Model nr.	98/7 R PRO
Længde mm (L)	651 mm
Bredde mm (b)	1001 mm
Højde mm (h)	1020 mm
Antal skuffer	7
Lastkapacitet	1400 kg
Indvendige skuffedimensioner mm	69695 x 525 x 73 mm (4x) 695 x 525 x 113 mm (2x) 695 x 525 x 170 mm (1x)
Skuffens belastningskapacitet	40 kg 40 kg 60 kg
Farvekode	rød, RAL 3020; sort, RAL 9005
Forkortelse for farve	RAL 3020; RAL 9005

Logistiske data.

Art. nr.	81200171
GTIN	4018754334513
Vægt (g)	114000 g
Volym (förpackad, dm ³)	680.166375 dm ³
Pakkestandard	1
WEEE/ElektroG	nicht ear-pflichtig
Toldtarif nr.	94032080
Oprindelsesregion	Ausländischer Ursprung
Dybde mm (IFS)	890
Bredde mm (IFS)	650
Højde mm (IFS)	865
Vægt (brutto, kg)	123,500
Vægt PAP (kg)	9,500
Vægt PVC (kg)	0,000
Længde (pakket, mm)	987
Bredde (pakket, mm)	745
Højde (pakket, mm)	925

GTIN-kode.



Tilbehør (til).



80310090
Enkelt hage



90432727
Spraydåseholder



80320060
Dobbelthage

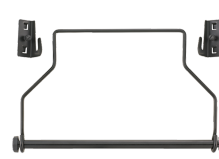

81483004
Papirrulleholder



80340040
Dobbelthage



89010040
Kabelholder



80340050
Dobbelthage



83812070
Tomt indlæg til
smådele



80350017
Firkantet laske



80350020
Firkantet laske

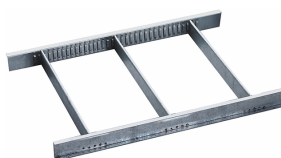

81484001
Skuffeinddeling



80360012
Fjederklemme

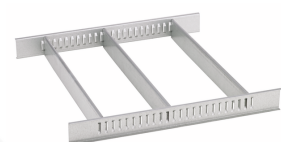

81484002
Skuffeinddeling



80360018
Fjederklemme



81485006
Fjederklemme



80360024
Fjederklemme



81485012
Fjederklemme

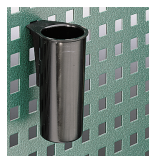

80380030
Beholder



80310030
Enkelt hage



80310060
Enkelt hage



80320030
Dobbelthage



89011053
Affaldsspand



89010042
Adapter til laptop holder

Reservedel(e), reservedel(e) til.



90432718
Lås, mekanisk

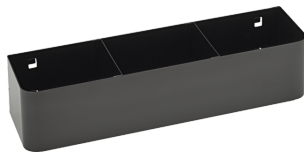

90432719
Spraydåseholder



89480003
Hjulsæt

81490005
Hjulsæt



81490005
Hjulsæt

Billeder.





STAHLWILLE Eduard Wille GmbH

Lindenallee 27 · 42349 Wuppertal · Tyskland · Tlf.: +49 202 4791-0

info@stahlwille.de · www.stahlwille.com

© STAHLWILLE Eduard Wille GmbH, Wuppertal