

## Juego de herramientas con carro de taller, 349 piezas

95/349QR

Núm. art. 98830243

GTIN 4018754363049

Modelo 95/349QR



### Designación.

Juego de herramientas con carro de taller 95/349QR Tiroir8 antracita, RAL 7016 349 pzs.

### Características.

#### Características principales del carro de taller

- concepto de seguridad de tres niveles:
  - cierre central mediante cerradura de cilindro lateral con llave abatible
  - el cierre individual evita la apertura involuntaria durante el transporte
  - protección antivuelco: no es posible extraer varios cajones a la vez.
- manilla de acero lacada en negro con unión reforzada al cuerpo
- protección de marco perimetral con amortiguación de impactos
- superficie de trabajo y de apoyo resistente y soldada herméticamente
- ruedas de rodadura suave resistentes al aceite y a los ácidos (ruedas Ø 125 mm) con protección contra hilos para proteger los cojinetes de la suciedad y los hilos, con dos frenos de bloqueo
- soporte para rollos de papel y botes de spray incluido
- 8 cajones fácilmente extraíbles (negro RAL 9005) con extracción total y guía de jaula de bolas
- cuadrícula perforada en ambos lados para ganchos N.º 8031-8041, p. ej., para herramientas más grandes
- equipable con bandejas STAHLWILLE estándar y TCS
- integrado de forma segura en el sistema modular de bandeja de espuma. Sistema de control de herramientas (TCS)

1 carro de taller N.º 95/8 A PRO: 8 cajones

#### Contiene 349 piezas:

**96830303**

13 vasos de llave 1/4" con hexágono N.º 40: 4; 4,5; 5; 5,5; 6; 7; 8; 9; 10; 11; 12; 13; 14 mm

12 vasos largos con hexágono 1/4" N.º 40L: 4; 4,5; 5; 5,5; 6; 7; 8; 9; 10; 11; 12; 13 mm

6 vasos 1/4" TORX® N.º 40TX: E4; E5; E6; E7; E8; E10

5 vasos de destornillador INHEX 1/4" N.º 44: 3 (2x); 4; 5; 6 mm

2 vasos de destornillador de estrella 1/4" N.º 44PH: PH1; PH2

2 vasos de destornillador 1/4" cruciforme N.º 44PZ: PZ1; PZ2

8 insertos para destornillador TORX® 1/4" N.º 44KTXB: T8; T9; T10; T15; T20; T25; T27; T30

3 vasos articulados 1/4" N.º 402: 6; 8, 10 mm

1 extensión Wobble Drive 1/4" N.º 405W: L. 254 mm  
3 extensiones QuickRelease 1/4" N.º 408QR: L. 55; 99; 150 mm  
1 articulación universal QuickRelease 1/4" N.º 407/1QR: L. 45 mm  
1 extensión flexible 1/4" N.º 406: L. 152 mm  
1 portapuntas 1/4" N.º 412: L. 25 mm  
1 carraca de dientes finos QuickRelease 1/4" N.º 415QR N: L. 117 mm  
1 carraca articulada de dientes finos QuickRelease 1/4" N.º 416QR: L. 170 mm  
4 vasos TORX® 3/8" N.º 45TX: E8; E10; E12; E14  
12 vasos largos con 12 caras 3/8" N.º 46: 10; 11; 12; 13; 14; 15; 16; 17; 18; 19; 21;  
22 mm  
4 vasos de destornillador 3/8" para tornillos INHEX N.º 49: 6; 7; 8; 10 mm  
4 vasos de destornillador XZN® 3/8" N.º 49X: M5; M6; M8; M10  
5 vasos de destornillador TORX® 3/8" N.º 49TX: T25; T27; T30; T40; T45  
26 vasos con hexágono 3/8" N.º 456: 10; 11; 12; 13; 14; 15; 16; 17; 18; 19; 20; 21; 22  
mm (2 unidades de cada)  
1 vaso largo, con 12 caras e inserto de goma 3/8" N.º 4600: 16 mm-5/8"  
1 vaso para bujía largo, con hexágono y inserto de goma 3/8" N.º 4606: 18 mm/  
11/16"  
2 vasos de destornillador INHEX 3/8" N.º 1049: 7; 9 mm  
1 adaptador de cuadradillo 3/8" N.º 409: 1/4 a 3/8" L. 25 mm  
3 extensiones QuickRelease 3/8" N.º 426QR: L. 75; 160; 240 mm  
1 extensión Wobble Drive 3/8" N.º 427W: L. 76 mm  
1 articulación universal QuickRelease 3/8" N.º 428/1QR: L. 60 mm  
1 carraca de dientes finos QuickRelease 3/8" N.º 435QR N: L. 193 mm  
1 reductor N.º 431: 3/8 a 1/4"  
1 adaptador de cuadradillo N.º 432: 3/8 a 1/2"  
1 pieza reductora N.º 513: 1/2 a 3/8"

#### 96830304

6 vasos TORX® 1/2" N.º 50TX: E12; E14; E16; E18; E20; E24  
20 vasos 1/2" con hexágono N.º 52: 10; 11; 12; 13; 14; 15; 16; 17; 18; 19; 20; 21; 22;  
23; 24; 26; 27; 28; 30; 32 mm  
7 vasos de destornillador INHEX 1/2" N.º 54: 6; 7; 8; 10; 12; 14; 17 mm  
7 vasos de destornillador 1/2" N.º 54X: M5; M6; M8; M10; M12; M14; M16  
8 vasos de destornillador 1/2" N.º 54TX: T27; T30; T40; T45; T50; T55; T60; T70  
1 extensiones Wobble Drive 1/2" N.º 509W: L. 52 mm  
2 prolongaciones para llaves de vaso QuickRelease, con cabeza empotrada 1/2" N.º  
503QR: L. 130; 250 mm  
1 articulación universal QuickRelease 1/2" N.º 510QR: L. 80 mm  
1 mango articulado 1/2" N.º 504-2K: L. 397 mm  
1 carraca de dientes finos QuickRelease 1/2" N.º 512QR N: L. 265,5 mm  
1 carraca telescópica 1/2" N.º 516: L. 410 - 630 mm  
3 vasos IMPACT 1/2" N.º 51IMP: 17; 19; 21 mm

#### 96830305

4 destornilladores planos N.º 4622: 1,0 x 5,5 x 100; 1,2 x 6,5 x 125; 1,6 x 10,0 x 175;  
2,0 x 12,0 x 200 mm  
1 destornillador de estrella DRALL+ N.º 4630: PH1  
1 destornillador de estrella DRALL+ N.º 4632: PH3  
10 destornilladores TORX® N.º 4650: T6; T7; T8; T9; T10; T15; T20; T25; T27; T30  
1 destornillador plano N.º 4724: 1,0 x 5,5 x 25 mm  
1 destornillador de estrella N.º 4734: PH2  
1 destornillador de trinquete con puntas de 1/4" N.º 4008-1: L. 250 mm  
1 destornillador de trinquete con 1/4" N.º 4008-2: L. 95 mm  
1 caja de puntas N.º 1206: 1 portapuntas | L. 25 mm: SL4;5;6 mm (2x) | PH1;2;3 (3x)  
| PZ1;2;3 (3x) | T10;15;20;25;27;30;40 (2x) | T B010;15;20;25;27;30;40 | INHEX 3;4;5  
mm | L. 75 mm: SL6 mm | PH2;3 | PZ1;2 | T20;25 | 56 piezas

### 96830306

2 alicates para anillos seeger para anillos interiores N.º 6543, 6544: J2; J21  
2 alicates para anillos seeger para anillos exteriores N.º 6545, 6546: A2; A21  
1 alicate para bomba de agua N.º 6572: L. 240 mm  
1 alicate combinado N.º 6700: L. 180 mm  
1 alicate de corte diagonal de fuerza N.º 6721: L. 160 mm  
1 alicates para teléfonos N.º 6730: L. 200 mm  
1 alicates para teléfonos N.º 6731: L. 200 mm  
5 rascadores de plástico N.º 10677-10681: cuchilla ancha, mediana, estrecha, inclinada, puntiaguda  
1 lámpara de trabajo N.º 13134: 500, 300, 100 lm  
1 juego de llaves en L hexagonales N.º 10767/9: 1,5; 2; 2,5; 3; 4; 5; 6; 8; 10 mm  
1 abrebotellas STAHLWILLE: L. 135 mm

### 96830307

20 llaves combinadas N.º 13: 6; 7; 8; 9; 10; 11; 12; 13; 14; 15; 16; 17; 18; 19; 21; 22; 24; 27; 30; 32 mm  
3 llaves de doble caja, abiertas en ángulo N.º 24: 8 x 10; 11 x 13; 12 x 14 mm  
15 llaves combinadas de carraca N.º 17: 8; 9; 10; 11; 12; 13; 14; 15; 16; 17; 18; 19; 21; 22; 24 mm

### 96830308

1 cepillo para pinzas de freno N.º 12373: L. 230 mm  
1 espejo telescópico de acero inoxidable N.º 12921M: L. 178-921 mm  
1 comprobador de circuitos de coches N.º 12905: 6-12 + 24 V  
1 calibre para medir el perfil de los neumáticos N.º 12900/3: 0-30 mm  
1 calibre N.º 12900: rango de medición: 150/6 mm/"  
2 elevadores magnéticos N.º 12600: 270; 500 g  
1 cuchillo para cables N.º 12320: 111 mm  
1 galga de precisión, 13 cuchillas de corte N.º 11095-11097: 0,05-1 mm  
1 palanca N.º 11006: L. 400 mm  
1 rascador de juntas N.º 12718: L. 265 mm  
1 martillo de nylon N.º 10956: 75 Shore  
1 martillo de peña N.º 10961: 500 g  
5 punzones N.º 108: 3; 4; 5; 6; 8 mm  
1 punzón central N.º 105: 120 mm  
2 cinceles planos N.º 102: 150; 200 mm  
1 alicate universal N.º 6563: L. 250 mm

## Ventajas.

Carro portaherramientas resistente y robusto con 8 cajones de extracción total y cierre centralizado, incl. set de herramientas de 349 piezas.

El sistema de bloqueo QuickRelease patentado asegura todos los componentes, desde la llave de carraca hasta la extensión y el vaso.

Las herramientas están integradas de forma segura en bandejas TCS duraderas y resistentes a los productos químicos, con huecos precisos y superficies de señalización de colores.

Amplio surtido para automóviles con carraca de dentado fino, vasos de hasta 32 mm, herramientas de medición y comprobación, destornilladores, alicates y mucho más.

El robusto carro de taller 95/8 tiene una capacidad de carga estática de hasta 750 kg, y el cajón inferior tiene una capacidad de carga de hasta 45 kg.

## Productos destacados.



PRODUCT IMAGE  
IN PROGRESS

### Solución completa para automoción e industria.

Nuestro amplio surtido de herramientas ofrece una solución adecuada para aplicaciones profesionales en el sector automovilístico e industrial: ya sea para cambiar bujías, aflojar tornillos atascados en componentes del eje o del chasis, realizar comprobaciones eléctricas o trabajos de mantenimiento en máquinas. Incluye, entre otros, carracas de dentado fino con QuickRelease, vasos para bujías de 1/4", 3/8" y 1/2" hasta 32 mm, un juego de puntas versátil, vasos largos para bujías, herramientas de medición y comprobación precisas, una amplia selección de destornilladores y alicates, así como numerosas herramientas especiales. De este modo, este equipamiento constituye una base fiable para todas las tareas diarias en el taller y en el entorno industrial.



### Lo aguanta todo.

Los materiales de alta calidad, como la bandeja de acero inoxidable soldada herméticamente con una estructura alveolar resistente a los arañazos, garantizan la durabilidad típica de STAHLWILLE y evitan que los líquidos penetren en el interior del carro. La superficie de trabajo de 827 x 496 mm es especialmente adecuada para trabajar con piezas grandes. Gracias a su construcción robusta, el 95 PRO alcanza una capacidad de carga estática de 750 kg. Gracias a los refuerzos, los cajones pueden soportar una carga de 30 kg y el cajón inferior, incluso 45 kg.



### Configuración completa de serie.

Ya sea el soporte para rollos de papel y botes de spray, la protección de marco con amortiguación de impactos, la rejilla perforada en ambos lados para fijar accesorios, los frenos de bloqueo o las ruedas de fácil rodamiento (Ø 125 mm) resistentes al aceite y al ácido con protección contra deslizamiento. Nuestro carro para herramientas ofrece muchas características, y todas ellas de serie.

## Tecnologías y prestaciones.



### Modular Inlay System

Esta solución flexible para el almacenamiento de herramientas permite personalizar los carros y mesas de taller con inserciones de espuma de 1/6, 1/3, 2/3 o 3/3.



### Tool Control System

El inteligente sistema modular de insertos protege y organiza las herramientas en cajas de herramientas, carros de taller y bancos de trabajo. Las bandejas de espuma bicolor hacen que la comprobación de la integridad de las herramientas sea rápida y sencilla.



### QuickRelease

El bloqueo de seguridad QuickRelease evita la pérdida accidental de las herramientas de inserción. Estos encajan de forma segura y solo se vuelven a soltar pulsando un botón para un cambio rápido de herramienta.



### High Performance Quality (HPQ®)

Nuestra herramienta HPQ® está fabricada con acero de alto rendimiento resistente al desgaste, pero de pared delgada y ligera. Soporta pares de apriete elevados y es ideal para trabajar en espacios reducidos, como turbinas.

## Dibujo técnico.

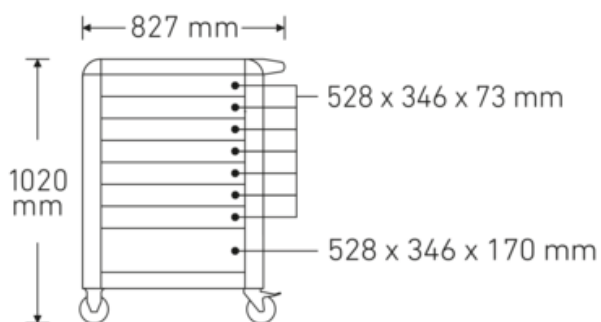
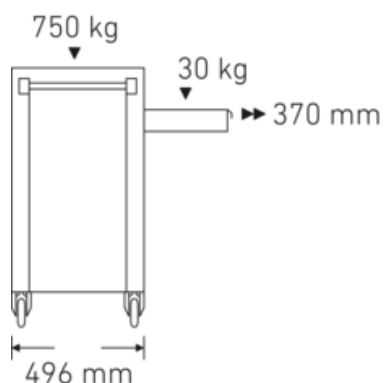

## Atributos técnicos.

Número de cajones	8
Número de herramientas	349 pzs.
Anchura mm (b)	823 mm
Código de color	antracita, RAL 7016
Altura mm (h)	1021 mm
Longitud mm (L)	497 mm

## Datos logísticos.

Profundidad mm (IFS)	800
Anchura mm (IFS)	600
Altura mm (IFS)	1360
RAEE/Ley eléctrica	nicht ear-pflichtig
Longitud (embalado, mm)	800
Anchura (embalado, mm)	600
Altura (embalado, mm)	1360
Volumen (empaquetado, dm <sup>3</sup> )	652.8 dm <sup>3</sup>
Núm. art.	98830243
Peso (bruto, kg)	120,500
Peso PAP (kg)	7,500
Peso PVC (kg)	0,000
GTIN	4018754363049

<b>País de origen AWR</b>	GERMANY
<b>Región de origen</b>	Nordrhein-Westfalen
<b>Arancel de aduanas núm.</b>	82060000
<b>Norma de embalaje</b>	1
<b>Peso (g)</b>	101000 g

## Lista de piezas.

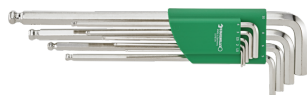

96432600  
Juego de llaves en L hexagonales con extremo de bola



96080156  
Caja de puntas



77490016  
Luz de trabajo



77440001  
Cepillo metálico



77401032  
Espejo telescópico de acero inoxidable



77380001  
Comprobador de circuitos de coches



77371004  
Calibre de banda de rodadura

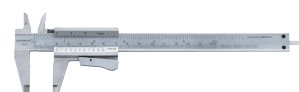

77371001  
Calibre



77301020  
Abrebotellas

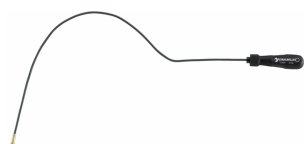

77260027  
Elevador magnético



77260025  
Elevador magnético



77020000  
Cuchilla para cables



74240001  
Galgas de precisión



72090002  
Palanca



72060204  
Raspador de plástico



72060203  
Raspador de plástico



72060202  
Raspador de plástico



72060201  
Raspador de plástico



72060200  
Raspador de plástico



72033101  
Rasqueta de juntas



70171035  
Martillo de nailon



70110011  
Martillo de peña



70070006  
Botador



70070005  
Botador



70070004  
Botador



70070003  
Botador



70070002  
Botador



70050005  
Granete



70020005  
Cinzel plano



70020003  
Cinzel plano



67311200  
Alicates telefónicos



67301200  
Alicates telefónicos



67211160  
Alicate de corte diagonal para trabajos pesados



67001180  
Alicate combinado



65726240  
Alicate para bomba de agua FastGRIP



65632250  
Llave con autoagarre universal



65464121  
Alicate para anillos seeger exteriores



65454102  
Alicate para anillos seeger exteriores



65444121  
Alicate para anillos seeger interiores



65434102  
Alicate para anillos seeger interiores



61019199  
Bandeja TCS 1/3



61019198  
Bandeja TCS 1/3



61019197  
Bandeja TCS 1/3



61019195  
Bandeja TCS 1/3



61018855  
Bandeja TCS 1/3



61018847  
Bandeja TCS 1/3



47341002  
Destornillador de  
estrella PH DRALL®



47241060  
Destornillador plano  
DRALL®



46503030  
Destornillador TORX®  
DRALL+



46503027  
Destornillador TORX®  
DRALL+



46503025  
Destornillador TORX®  
DRALL+



46503020  
Destornillador TORX®  
DRALL+



46503015  
Destornillador TORX®  
DRALL+



46503010  
Destornillador TORX®  
DRALL+



46503009  
Destornillador TORX®  
DRALL+



46503008  
Destornillador TORX®  
DRALL+



46503007  
Destornillador TORX®  
DRALL+



46503006  
Destornillador TORX®  
DRALL+



46323303  
Destornillador de  
estrella PH DRALL+



46303001  
Destornillador de  
estrella PH DRALL+



46223565  
Destornillador plano  
DRALL+



46223555  
Destornillador plano  
DRALL+



46223520  
Destornillador plano  
DRALL+



46223500  
Destornillador plano  
DRALL+



41172424  
Llave combinada de  
carraca



41172222  
Llave combinada de  
carraca



41172121  
Llave combinada de  
carraca



41171919  
Llave combinada de  
carraca



41171818  
Llave combinada de carraca



41171717  
Llave combinada de carraca



41171616  
Llave combinada de carraca



41171515  
Llave combinada de carraca



41171414  
Llave combinada de carraca



41171313  
Llave combinada de carraca



41171212  
Llave combinada de carraca



41171111  
Llave combinada de carraca



41171010  
Llave combinada de carraca



41170909  
Llave combinada de carraca



41170808  
Llave combinada de carraca



41081214  
Llave de doble caja con anillo abierto, en ángulo



41081113  
Llave de doble caja con anillo abierto, en ángulo



41080810  
Llave de doble caja con anillo abierto, en ángulo



40083232  
Llave combinada



40083030  
Llave combinada



40082727  
Llave combinada



40082424  
Llave combinada



40082222  
Llave combinada



40082121  
Llave combinada



40081919  
Llave combinada



40081818  
Llave combinada



40081717  
Llave combinada



40081616  
Llave combinada



40081515  
Llave combinada



40081414  
Llave combinada



40081313  
Llave combinada



40081212  
Llave combinada



40081111  
Llave combinada



40081010  
Llave combinada



40080909  
Llave combinada



40080808  
Llave combinada



40080707  
Llave combinada



40080606  
Llave combinada



23021021  
Llave para tuercas de  
rueda IMPACT



23021019  
Llave para tuercas de  
rueda IMPACT



23021017  
Llave para tuercas de  
rueda IMPACT



18120002  
Destornillador de  
carraca con punta



18120001  
Destornillador de  
carraca con punta



13160000  
Carraca telescópica



13111120  
Carraca de dientes  
finos QR



13061015  
Mango articulado



13030002  
Reductor



13021000  
Junta cardán QR



13011510  
Extensión QuickRelease



13011505  
Extensión QuickRelease



13010005  
Prolongación de llave  
de conexión de Wobble-  
Drive



12111020  
Carraca de dientes  
finos QR



12030003  
Elemento ampliador



12030001  
Reductor



12021500  
Cardan QR



12011510  
Extensión de  
QuickRelease



12011506  
Extensión de  
QuickRelease



12011503  
Extensión de  
QuickRelease



12010007  
Prolongación de llave  
de conexión de Wobble-  
Drive



11261010  
Carraca dentada  
articulada QR



11180010  
Portapuntas



11111020  
Carraca de dientes  
finos QR



11040000  
Prolongación flexible



11030002  
Elemento ampliador



11021500  
Junta cardán QR



11011506  
Extensión QuickRelease



11011504  
Extensión QuickRelease



11011502  
Extensión QuickRelease



11010020  
Prolongación de  
Wobble-Drive



03270024  
Juego de bocas de  
llaves de vaso



03270020  
Juego de bocas de  
llaves de vaso



03270018  
Juego de bocas de  
llaves de vaso



03270016  
Juego de bocas de  
llaves de vaso



03270014  
Juego de bocas de  
llaves de vaso



03270012  
Juego de bocas de  
llaves de vaso



03100070  
Punta para  
destornilladores



03100060  
Punta para  
destornilladores



03100055  
Punta para  
destornilladores



03100050  
Punta para  
destornilladores



03100045  
Punta para  
destornilladores



03100040  
Punta para  
destornilladores



03100030  
Punta para  
destornilladores



03100027  
Punta para  
destornilladores



03060016  
Punta para  
destornilladores



03060014  
Punta para  
destornilladores



03060012  
Punta para  
destornilladores



03060010  
Punta para  
destornilladores

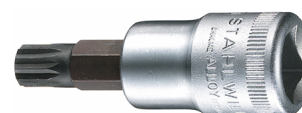

03060008  
Punta para  
destornilladores



03060006  
Punta para  
destornilladores



03060005  
Punta para  
destornilladores



03050017  
Cabezas INHEX



03050014  
Cabezas INHEX



03050012  
Cabezas INHEX



03050010  
Cabezas INHEX



03050008  
Cabezas INHEX

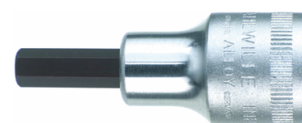

03050007  
Cabezas INHEX



03050006  
Cabezas INHEX



03030032  
Juego de bocas de  
llaves de vaso



03030030  
Juego de bocas de  
llaves de vaso



03030028  
Juego de bocas de  
llaves de vaso



03030027  
Juego de bocas de  
llaves de vaso



03030026  
Juego de bocas de  
llaves de vaso



03030024  
Juego de bocas de  
llaves de vaso



03030023  
Juego de bocas de  
llaves de vaso



03030022  
Juego de bocas de  
llaves de vaso



03030021  
Juego de bocas de  
llaves de vaso



03030020  
Juego de bocas de  
llaves de vaso



03030019  
Juego de bocas de  
llaves de vaso



03030018  
Juego de bocas de  
llaves de vaso



03030017  
Juego de bocas de  
llaves de vaso



03030016  
Juego de bocas de  
llaves de vaso



03030015  
Juego de bocas de  
llaves de vaso



03030014  
Juego de bocas de  
llaves de vaso



03030013  
Juego de bocas de  
llaves de vaso



03030012  
Juego de bocas de  
llaves de vaso



03030011  
Juego de bocas de  
llaves de vaso



03030010  
Juego de bocas de  
llaves de vaso



02270014  
Juego de bocas de  
llaves de vaso



02270012  
Juego de bocas de  
llaves de vaso



02270010  
Juego de bocas de  
llaves de vaso



02270008  
Juego de bocas de  
llaves de vaso



02151009  
Punta para  
destornilladores INHEX



02151007  
Punta para  
destornilladores INHEX



02130018  
Vaso para bujía



02120036  
Vaso para bujía



02110022  
Juego de bocas de  
llaves de vaso



02110021  
Juego de bocas de  
llaves de vaso



02110020  
Juego de bocas de  
llaves de vaso



02110019  
Juego de bocas de  
llaves de vaso



02110018  
Juego de bocas de  
llaves de vaso



02110017  
Juego de bocas de  
llaves de vaso



02110016  
Juego de bocas de  
llaves de vaso



02110015  
Juego de bocas de  
llaves de vaso



02110014  
Juego de bocas de  
llaves de vaso



02110013  
Juego de bocas de  
llaves de vaso



02110012  
Juego de bocas de  
llaves de vaso



02110011  
Juego de bocas de  
llaves de vaso



02110010  
Juego de bocas de  
llaves de vaso



02100045  
Punta para  
destornilladores



02100040  
Punta para  
destornilladores



02100030  
Punta para  
destornilladores



02100027  
Punta para  
destornilladores



02100025  
Punta para  
destornilladores



02060010  
Punta para  
destornilladores



02060008  
Punta para  
destornilladores



02060006  
Punta para  
destornilladores



02060005  
Punta para  
destornilladores



02050010  
Punta para  
destornilladores INHEX



02050008  
Punta para  
destornilladores INHEX



02050007  
Punta para  
destornilladores INHEX



02050006  
Punta para  
destornilladores INHEX



02020022  
Vaso



02020021  
Vaso



02020019  
Vaso



02020018  
Vaso



02020017  
Vaso



02020016  
Vaso



02020015  
Vaso



02020014  
Vaso



02020013  
Vaso



02020012  
Vaso



02020011  
Vaso



02020010  
Vaso



01351030  
Punta para  
destornilladores



01351027  
Punta para  
destornilladores



01351025  
Punta para  
destornilladores



01351020  
Punta para  
destornilladores



01351015  
Punta para  
destornilladores



01351010  
Punta para  
destornilladores



01351009  
Punta para  
destornilladores



01351008  
Punta para  
destornilladores



01300002  
Puntas de  
destornillador planos



0130001  
Puntas de  
destornillador planos



01290002  
Punta para  
destornilladores



01290001  
Punta para  
destornilladores



01270010  
Juego de bocas de  
llaves de vaso



01270008  
Juego de bocas de  
llaves de vaso



01270007  
Juego de bocas de  
llaves de vaso



01270006  
Juego de bocas de  
llaves de vaso



01270005  
Juego de bocas de  
llaves de vaso



01270004  
Juego de bocas de  
llaves de vaso



01140010  
Juego de bocas de llave  
de vaso articuladas



01140008  
Juego de bocas de llave  
de vaso articuladas



01140006  
Juego de bocas de llave  
de vaso articuladas



01050006  
Punta para  
destornilladores INHEX



01050005  
Punta para  
destornilladores INHEX



01050004  
Punta para  
destornilladores INHEX



01050003  
Punta para  
destornilladores INHEX



01020055  
Juego de bocas de  
llaves de vaso



01020045  
Juego de bocas de  
llaves de vaso



01020013  
Juego de bocas de  
llaves de vaso



01020012  
Juego de bocas de  
llaves de vaso



01020011  
Juego de bocas de  
llaves de vaso



01020010  
Juego de bocas de  
llaves de vaso



01020009  
Juego de bocas de  
llaves de vaso



01020008  
Juego de bocas de  
llaves de vaso



01020007  
Juego de bocas de  
llaves de vaso



01020006  
Juego de bocas de  
llaves de vaso



01020005  
Juego de bocas de  
llaves de vaso



01020004  
Juego de bocas de  
llaves de vaso



01010055  
Juego de bocas de  
llaves de vaso



01010045  
Juego de bocas de  
llaves de vaso



01010014  
Juego de bocas de  
llaves de vaso



01010013  
Juego de bocas de  
llaves de vaso



01010012  
Juego de bocas de  
llaves de vaso



01010011  
Juego de bocas de  
llaves de vaso



01010010  
Juego de bocas de  
llaves de vaso



01010009  
Juego de bocas de  
llaves de vaso



01010008  
Juego de bocas de  
llaves de vaso



01010007  
Juego de bocas de  
llaves de vaso



01010006  
Juego de bocas de  
llaves de vaso



01010005  
Juego de bocas de  
llaves de vaso



01010004  
Juego de bocas de  
llaves de vaso



81200166  
Carro  
portaherramientas

## Variantes.

Núm. art.	Modelo N.º (ERP)	Designación	GTIN
98830243	95/349QR	Juego de herramientas con carro de taller 95/349QR Tiroir8 antracita, RAL 7016 349 pzs.	4018754363049

## Código GTIN.



## Fotos.

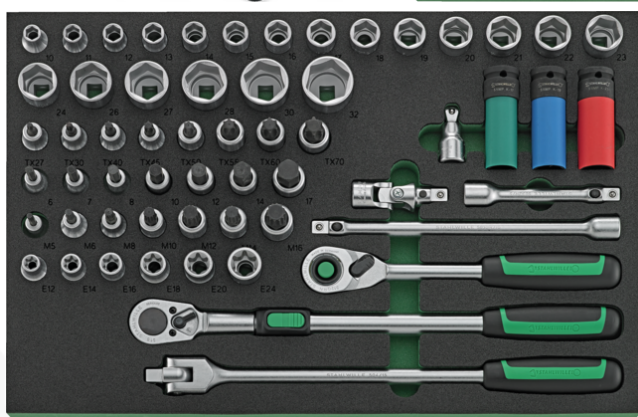
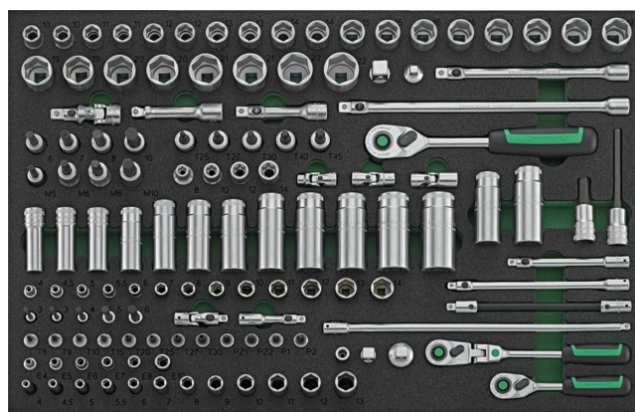

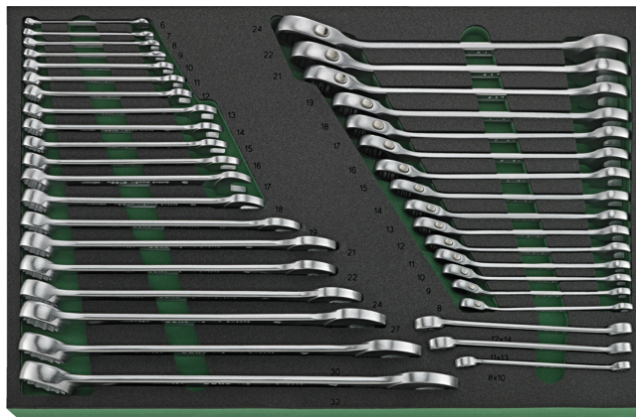

**STAHLWILLE Eduard Wille GmbH**

Lindenallee 27 · 42349 Wuppertal · Alemania · Tel.: +49 202 4791-0

info@stahlwille.de · www.stahlwille.com

© STAHLWILLE Eduard Wille GmbH, Wuppertal