

Chiavi a rullino regolabili

4026N



Nr. art **40260104**
GTIN **4018754299560**
Modello **4026 4**

Designazione.

Chiave a una bocca regolabile Mis. max. 13mm L.115mm

Descrizione.

- sinistre
- DIN 3117/ISO 6787 (Forma B)
- ASME B 107.100
- bocca inclinata a 22,5°
- Chrom-Vanadium, fosfatate

Vantaggi.

sinistro

Disegno tecnico.

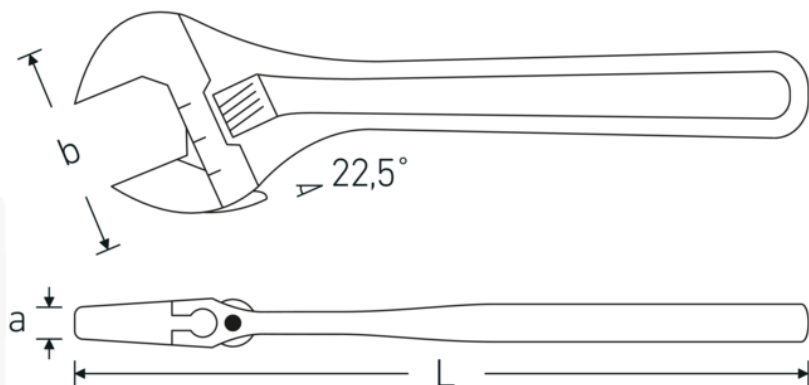

Attributi tecnici.

a	9,5 mm
Larghezza mm (b)	35 mm
DIN	DIN 3117 / ISO 6787 Form B
Dim.	4
Lunghezza mm (L)	115 mm
Schlüsselweite max. [mm]	13 mm

Dati logistici.

Profondità mm (IFS)	115
Larghezza mm (IFS)	32
Altezza mm (IFS)	9
Lunghezza (imballata, mm)	117
Larghezza (imballata, mm)	38
Altezza (imballata, mm)	39
Volume (imballato, dm3)	0.173394 dm3
N° Art.	40260104
Peso (lordo, kg)	0,250
Peso PAP (kg)	0,000
Peso PVC (kg)	0,006
GTIN	4018754299560
Paese di origine	SPAIN
Regione di origine	Ausländischer Ursprung
RAEE/Legge sull'elettricità	nicht ear-pflichtig
N. tariffa doganale	82041200
Standard di imballaggio	5
Peso [mm]	52 g

Varianti.

N° Art.	Codice articolo (ERP)	Designazione	GTIN
40260104	4026 4	Chiave a una bocca regolabile Mis. max. 13mm L.115mm	4018754299560
40260106	4026 6	Chiave a una bocca regolabile Mis. max. 24mm L.161mm	4018754299577
40260108	4026 8	Chiave a una bocca regolabile Mis. max. 30mm L.207mm	4018754299584
40260110	4026 10	Chiave a una bocca regolabile Mis. max. 34mm L.259mm	4018754299591
40260112	4026 12	Chiave a una bocca regolabile Mis. max. 39mm L.311mm	4018754299607
40260115	4026 15	Chiave a una bocca regolabile Mis. max. 44mm L.386mm	4018754299614
40260118	4026 18	Chiave a una bocca regolabile Mis. max. 53mm L.462mm	4018754299621

Codice GTIN.

