

Tournevis à poignée

10768-3K



Réf. n° **43253050**
GTIN **4018754319404**
Modèle **10768-3K 5**



Désignation.

Tournevis à poignée en T Six pans de sortie 5 mm L.200mm

Caractéristiques.

- Avec poignée à 3 composants
- Pour vis à six pans creux
- Système 2 en 1
- Chrome-vanadium, chromé mat
- Pointe noire

Avantages.

avec poignée coulissante à 3 composants

Dessin technique.

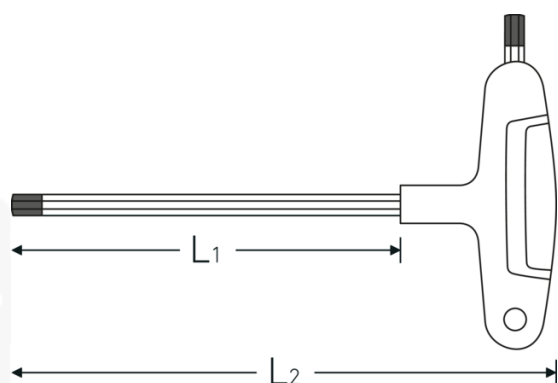

Attributs techniques.

Empreinte	Hexagone
Hexagone de sortie extérieur (mm)	5 mm
L1	200 mm
L2	227 mm

Données logistiques.

Profondeur mm (IFS)	228
Largeur	110
Hauteur mm (IFS)	22
Longueur (emballé, mm)	410
Largeur (emballé, mm)	200
Hauteur (emballé, mm)	45
Volume (emballé, dm3)	3.69 dm3
Réf. n°	43253050
Poids (brut, kg)	0,770
Poids PAP (kg)	0,000
Poids PVC (kg)	0,016
GTIN	4018754319404
Pays d'origine	GERMANY
Région d'origine	Nordrhein-Westfalen
WEEE/ElektroG	nicht ear-pflichtig
Position tarifaire	82041100
Emballage	10
Poids	73 g

Variantes.

Réf. n°	Réf. article (ERP)	Désignation de l'article (Autom.)	GTIN
43253020	10768-3K 2	Tournevis à poignée en T Six pans de sortie 2 mm L.100mm	4018754319367
43253025	10768-3K 2,5	Tournevis à poignée en T Six pans de sortie 2,5 mm L.100mm	4018754319374
43253030	10768-3K 3	Tournevis à poignée en T Six pans de sortie 3 mm L.150mm	4018754319381
43253040	10768-3K 4	Tournevis à poignée en T Six pans de sortie 4 mm L.150mm	4018754319398
43253050	10768-3K 5	Tournevis à poignée en T Six pans de sortie 5 mm L.200mm	4018754319404
43253060	10768-3K 6	Tournevis à poignée en T Six pans de sortie 6 mm L.200mm	4018754319411
43253080	10768-3K 8	Tournevis à poignée en T Six pans de sortie 8 mm L.200mm	4018754319428
43253100	10768-3K 10	Tournevis à poignée en T Six pans de sortie 10 mm L.200mm	4018754319435

Code GTIN.

