



NOVITA' 2023

Soluzioni di utensileria professionale

TTS 93/6 Cassettiera mobile antiribaltamento

Sistema di sicurezza a due livelli:

1. Chiusura centralizzata tramite serratura a cilindro con chiave estraibile
 2. Protezione antiribaltamento - non è possibile l'estrazione simultanea di più cassetti
- 2 maniglioni di spinta
 - Protezione antiurto perimetrale
 - Resistente ripiano in plastica in ABS con scomparti per minuteria
 - Ruote scorrevoli resistenti all'olio e agli acidi (125 mm) con paramozzi di protezione contro sporco e fili, con due freni di stazionamento
 - Griglia forata bilaterale per ganci n. 8031-8041, p. es. per utensili più grandi
 - Si può attrezzare con scomparti ad inserto STAHLWILLE Standard e TCS
 - 6 cassetti facili da estrarre (nero, colore RAL 9005) con estrazione totale (370 mm) e guida con gabbia a sfere
 - Con portarotolo di carta
 - Si può attrezzare con scomparti ad inserto STAHLWILLE TCS (per ciascun cassetto 1 x 3/3)

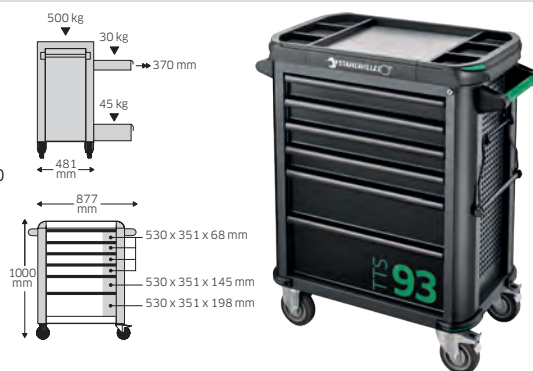

Codice	n.	Campione di colore	Colore	Lunghezza mm	Larghezza mm	Altezza mm	Misure interne dei cassetti	Capacità di carico dei cassetti	Capacità di carico	Numero di cassetti	⚖️ kg
81200154	93/6 A		Antracite, colore RAL 7016	481	877	1000	530 x 351 x 68 mm (4x) 530 x 351 x 145 mm (1x) 530 x 351 x 198 mm (1x)	30 kg 30 kg 45 kg	500 kg	6	57
81200156	93/6 B		Blu, colore RAL 2703035	481	877	1000	532 x 351 x 68 mm (4x) 530 x 351 x 145 mm (1x) 530 x 351 x 198 mm (1x)	30 kg 30 kg 45 kg	500 kg	6	57
81200155	93/6 R		rosso, colore RAL 3020	481	877	1000	531 x 351 x 68 mm (4x) 530 x 351 x 145 mm (1x) 530 x 351 x 198 mm (1x)	30 kg 30 kg 45 kg	500 kg	6	57

93 TOP BOX Cassettiera Convertibile

Sistema di sicurezza a due livelli:

1. Chiusura centralizzata tramite serratura a cilindro con chiave estraibile
 2. Protezione antiribaltamento - non è possibile l'estrazione simultanea di più cassetti
- Corpo e cassetti con verniciatura a polvere (nero, colore RAL 9005)
 - 4 cassetti facilmente estraibili a estrazione totale (370 mm) e guida a gabbia a sfere
 - Resistente ripiano in plastica in ABS con scomparti per minuteria
 - Griglia forata bilaterale per ganci n. 8031-8041, ad es. per utensili più grandi
 - Si può attrezzare con scomparti a inserto STAHLWILLE Standard e TCS
 - Compatibile con il carrello da officina **n. 93/6**
 - Gruppo rotabile opzionale **n. 93 TOP BOX CADDY**



Codice	per n.	Colore	Lunghezza mm	Larghezza mm	Altezza mm	Misure interne dei cassetti	Capacità di carico dei cassetti	Numero di cassetti	⚖️ kg
81200157	93/6	Nero, colore RAL 9005	750	477	465	530 x 351 x 68 mm (4x)	30 kg	4	32,5

93 TOP BOX CADDY Trolley per Cassettiera Convertibile

- Ruote scorrevoli resistenti all'olio e agli acidi (125 mm) con paramozzi di protezione contro sporco e fili, con due freni di stazionamento
- Corpo con verniciatura a polvere (nero, colore RAL 9005)
- Combinabile con la cassetta degli attrezzi 93 TOP BOX



Codice	per n.	Colore	Lunghezza mm	Larghezza mm	Altezza mm	⚖️ kg
81200158	93 TOP BOX	Nero, colore RAL 9005	765	525	160	10,6

95/6 PRO Cassettera mobile antiribaltamento

Sistema di sicurezza a tre livelli:

1. Chiusura centralizzata con serratura a cilindro laterale e chiave ribaltabile
 2. La singola chiusura impedisce l'apertura involontaria durante lo spostamento
 3. Protezione antiribaltamento - non è possibile l'estrazione simultanea di più cassetti.
- Maniglia in acciaio inossidabile con connessione al corpo rinforzata
 - Protezione antiurto perimetrale con ammortizzamento degli urti
 - Piano di lavoro e di appoggio resistente e strettamente saldato, oltre a copertura finale in acciaio inossidabile
 - Ruote scorrevoli resistenti all'olio e agli acidi (rulli da 125 mm) con paramozzi di protezione contro sporco e fili, con due freni di stazionamento
 - Portarotolo di carta e portabombolette spray inclusi
 - 6 cassetti facili da estrarre (nero, colore RAL 9005) con estrazione totale e guida con gabbia a sfere
 - Griglia forata bilaterale per ganci n. 8031-8041, ad es. per utensili più grandi
 - Si può attrezzare con scomparti a inserto STAHLWILLE Standard e TCS

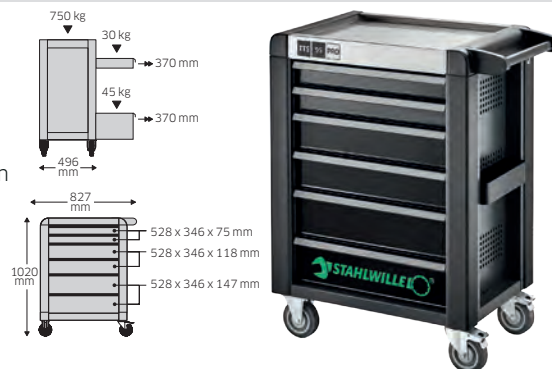

Codice	n.	Campione di colore	Colore	Lunghezza mm	Larghezza mm	Altezza mm	Misure interne dei cassetti	Capacità di carico dei cassetti	Capacità di carico	Numero di cassetti	⌀ kg
81200160	95/6 A PRO		Antracite, colore RAL 7016	720	496	863	528 x 346 x 75 mm (2x) 528 x 346 x 118 mm (2x) 528 x 346 x 147 mm (2x)	30 kg 30 kg 45 kg	750 kg	6	71,5
81200161	95/6 B PRO		blu, colore RAL 270 30 35	720	496	863	528 x 346 x 75 mm (2x) 528 x 346 x 118 mm (2x) 528 x 346 x 147 mm (2x)	30 kg 30 kg 30 kg	750 kg	6	71,5
81200162	95/6 R PRO		Rosso, colore RAL 3020	720	496	863	528 x 346 x 75 mm (2x) 528 x 346 x 118 mm (2x) 528 x 346 x 147 mm (2x)	30/45 kg 30 kg 30 kg	750 kg	6	71,5

95/7 PRO Cassettera mobile antiribaltamento

Sistema di sicurezza a tre livelli:

1. Chiusura centralizzata con serratura a cilindro laterale e chiave ribaltabile
 2. La singola chiusura impedisce l'apertura involontaria durante lo spostamento
 3. Protezione antiribaltamento - non è possibile l'estrazione simultanea di più cassetti.
- Maniglia in acciaio inossidabile con connessione al corpo rinforzata
 - Protezione antiurto perimetrale con ammortizzamento degli urti
 - Piano di lavoro e di appoggio resistente e strettamente saldato, oltre a copertura finale in acciaio inossidabile
 - Ruote scorrevoli resistenti all'olio e agli acidi (rulli da 125 mm) con paramozzi di protezione contro sporco e fili, con due freni di stazionamento
 - Portarotolo di carta e portabombolette spray inclusi
 - 7 cassetti facili da estrarre (nero, colore RAL 9005) con estrazione totale (370 mm) e guida con gabbia a sfere
 - Griglia forata bilaterale per ganci n. 8031-8041, ad es. per utensili più grandi
 - Si può attrezzare con scomparti a inserto STAHLWILLE Standard e TCS



Codice	n.	Campione di colore	Colore	Lunghezza mm	Larghezza mm	Altezza mm	Misure interne dei cassetti	Capacità di carico dei cassetti	Capacità di carico	Numero di cassetti	⌀ kg
81200163	95/7 A PRO		Antracite, colore RAL 7016	720	496	863	528 x 346 x 75 mm (4x) 528 x 346 x 118 mm (2x) 528 x 346 x 134 mm (1x)	30 kg 30 kg 45 kg	750 kg	7	75
81200164	95/7 B PRO		blu, colore RAL 270 30 35	720	496	863	528 x 346 x 75 mm (4x) 528 x 346 x 118 mm (2x) 528 x 346 x 134 mm (1x)	30 kg 30 kg 45 kg	750 kg	7	75
81200165	95/7 R PRO		Rosso, colore RAL 3020	720	496	863	528 x 346 x 75 mm (4x) 528 x 346 x 118 mm (2x) 528 x 346 x 134 mm (1x)	30 kg 30 kg 45 kg	750 kg	7	75

95/8 PRO Cassettera mobile antiribaltamento

Sistema di sicurezza a tre livelli:

1. Chiusura centralizzata con serratura a cilindro laterale e chiave ribaltabile
2. La singola chiusura impedisce l'apertura involontaria durante lo spostamento
3. Protezione antiribaltamento - non è possibile l'estrazione simultanea di più cassetti.

- Maniglia in acciaio inossidabile con connessione al corpo rinforzata
- Protezione antiurto perimetrale con ammortizzamento degli urti
- Piano di lavoro e di appoggio resistente e strettamente saldato, oltre a copertura finale in acciaio inossidabile
- Ruote scorrevoli resistenti all'olio e agli acidi (rulli da 125 mm) con paramozzi di protezione contro sporco e fili, con due freni di stazionamento
- Portarotolo di carta e portabombolette spray inclusi
- 8 cassetti facili da estrarre (nero, colore RAL 9005) con estrazione totale e guida con gabbia a sfere
- Griglia forata bilaterale per ganci n. 8031-8041, ad es. per utensili più grandi
- Si può attrezzare con scomparti a inserto STAHLWILLE Standard e TCS

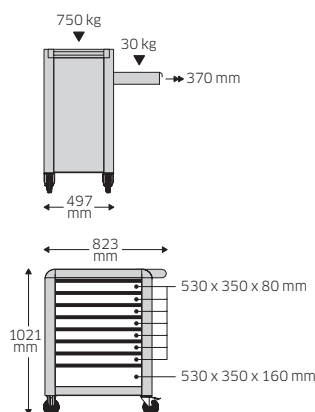

Codice	n.	Campione di colore	Colore	Lunghezza mm	Larghezza mm	Altezza mm	Misure interne dei cassetti	Capacità di carico dei cassetti	Capacità di carico	Numero di cassetti	⊗ kg
81200166	98/8 A PRO		Antracite, colore RAL 7016	720	496	863	528 x 346 x 75 mm (7x) 528 x 346 x 134 mm (1x)	30 kg 45 kg	750 kg	8	78
81200167	98/8 B PRO		blu, colore RAL 270 30 35	720	496	863	528 x 346 x 75 mm (7x) 528 x 346 x 134 mm (1x)	30 kg 45 kg	750 kg	8	78
81200168	98/8 R PRO		Rosso, colore RAL 3020	720	496	863	528 x 346 x 75 mm (7x) 528 x 346 x 134 mm (1x)	30 kg 45 kg	750 kg	8	78

98/7 PRO Cassettera mobile antiribaltamento MAXI

Sistema di sicurezza a tre livelli:

1. Chiusura centralizzata con serratura a cilindro laterale e chiave ribaltabile
2. La singola chiusura impedisce l'apertura involontaria durante lo spostamento
3. Protezione antiribaltamento - non è possibile l'estrazione simultanea di più cassetti.

- Volume del cassetto aumentato del 100% rispetto a 93 e a TTS 95 Pro
- Maniglia in acciaio inossidabile con connessione al corpo rinforzata
- Protezione antiurto perimetrale con ammortizzamento degli urti
- Piano di lavoro e di appoggio resistente e strettamente saldato, oltre a copertura finale in acciaio inossidabile
- Ruote scorrevoli resistenti all'olio e agli acidi (#O125 mm) con parafile di protezione contro sporco e fili, con due freni di stazionamento
- Portarotolo di carta e portabombolette spray inclusi
- 7 cassetti facili da estrarre (nero, colore RAL 9005) con estrazione totale (370 mm) e guida con gabbia a sfere
- Griglia forata bilaterale per ganci n. 8031-8041, ad es. per utensili più grandi
- Si può attrezzare con scomparti a inserto STAHLWILLE Standard e TCS

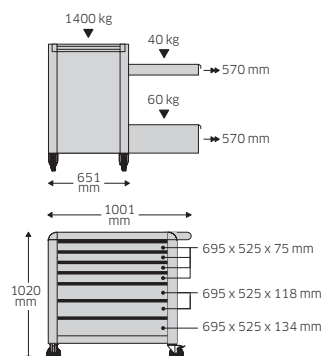

Codice	n.	Campione di colore	Colore	Lunghezza mm	Larghezza mm	Altezza mm	Misure interne dei cassetti	Capacità di carico dei cassetti	Capacità di carico	Numero di cassetti	⊗ kg
81200169	98/7 A PRO		Antracite, colore RAL 7016	890	650	865	695 x 525 x 75 mm (4x) 695 x 525 x 118 mm (2x) 695 x 525 x 134 mm (1x)	40 kg 40 kg 60 kg	1400 kg	7	116
81200170	98/7 B PRO		Blu, colore RAL 2703035	890	650	865	695 x 525 x 75 mm (4x) 695 x 525 x 118 mm (2x) 695 x 525 x 134 mm (1x)	40 kg 40 kg 60 kg	1400 kg	7	116
81200171	98/7 R PRO		Rosso, colore RAL 3020	890	650	865	695 x 525 x 75 mm (4x) 695 x 525 x 118 mm (2x) 695 x 525 x 134 mm (1x)	40 kg 40 kg 60 kg	1400 kg	7	116

98/8 PRO Cassettera mobile antiribaltamento MAXI

Sistema di sicurezza a tre livelli

1. Chiusura centralizzata con serratura a cilindro laterale e chiave ribaltabile
2. La singola chiusura impedisce l'apertura involontaria durante lo spostamento
3. Protezione antiribaltamento - non è possibile l'estrazione simultanea di più cassetti.

- Volume del cassetto aumentato del 100% rispetto a 93 e a TTS 95 Pro
- Maniglia in acciaio inossidabile con connessione al corpo rinforzata
- Protezione antiurto perimetrale con ammortizzamento degli urti
- Piano di lavoro e di appoggio resistente e strettamente saldato, oltre a copertura finale in acciaio inossidabile
- Ruote scorrevoli resistenti all'olio e agli acidi (#O125 mm) con parafile di protezione contro sporco e fili, con due freni di stazionamento
- Portarotolo di carta e portabombolette spray inclusi
- 8 cassetti facili da estrarre (nero, colore RAL 9005) con estrazione totale e guida con gabbia a sfere
- Griglia forata bilaterale per ganci n. 8031-8041, ad es. per utensili più grandi
- Si può attrezzare con scomparti a inserto STAHLWILLE Standard e TCS

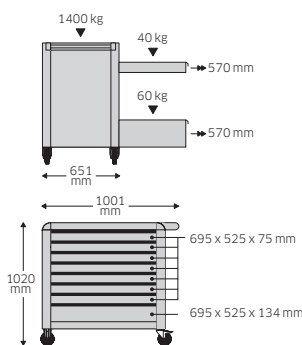

Codice	n.	Campione di colore	Colore	Lunghezza mm	Larghezza mm	Altezza mm	Capacità di carico		Numero di cassetti	⌀ kg	
							Misure interne dei cassetti	dei cassetti			
81 200172	98/8 A PRO		Antracite, colore RAL 7016	890	650	865	695 x 525 x 75 mm (7x) 695 x 525 x 134 mm (1x)	40 kg 60 kg	1400 kg	8	118
81 200173	98/8 B PRO		blu, colore RAL 270 30 35	890	650	865	695 x 525 x 75 mm (7x) 695 x 525 x 134 mm (1x)	40 kg 60 kg	1400 kg	8	118
81 200174	98/8 R PRO		rosso, colore RAL 3020	890	650	865	695 x 525 x 75 mm (7x) 695 x 525 x 134 mm (1x)	40 kg 60 kg	1400 kg	8	118

WB 621 Banco da lavoro mobile antiribaltamento con armadietto

Sistema di sicurezza a tre livelli:

1. Chiusura centralizzata con serratura a cilindro laterale e chiave ribaltabile
2. La singola chiusura impedisce l'apertura involontaria durante lo spostamento
3. Protezione antiribaltamento - non è possibile l'estrazione simultanea di più cassetti

- 7 cassetti
- Ampia superficie di lavoro con piano di lavoro multiplex di betulla, certificato FSC, 1150 x 500 x 30 mm
- Sezione separata dell'armadietto con serratura, supporto magnetico e ripiano intermedio regolabile in altezza (griglia da 70 mm)
- Cassetti e armadietto con chiavi uguali
- Barra decorativa in acciaio inossidabile
- Possibilità di cablaggio tramite due passanti gommati e canalina rimovibile sul lato posteriore
- Ruote resistenti all'olio e agli acidi (Ø 125 mm) con parafile di protezione contro sporco e fili, con due freni di stazionamento
- Corpo RAL 7016, cassetti e parte del mobile RAL 9005 in robusta verniciatura industriale a polvere
- Portarotolo di carta
- Griglia forata su entrambi i lati per ganci n. 8031-8041, ad es. per utensili grandi
- Può essere dotato di inserti STAHLWILLE standard e TCS, cassetto 1+2 ; 1 x 3/3 + 1 x 2/3 cassetto 3-7 ; 1 x 3/3
- Disponibile come opzione l'e-kit, composto da una presa multipla magnetica con due connessioni USB, un supporto magnetico (per il fissaggio variabile in qualsiasi punto del banco di lavoro) e un portacavi

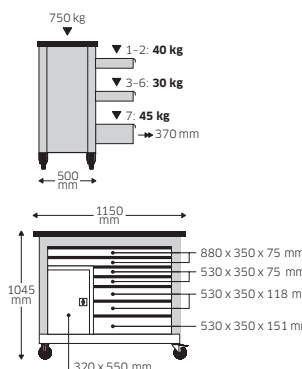

Codice	Campione di colore	Colore	Lunghezza mm	Larghezza mm	Altezza mm	Capacità di carico		Numero di cassetti	⌀ kg	
						Misure interne dei cassetti	dei cassetti			
85010621		Antracite, colore RAL 7016	1150	500	890	880 x 350 x 75 mm (2x) 530 x 350 x 75 mm (2x) 530 x 350 x 118 mm (2x) 530 x 350 x 151 mm (1x)	40 kg 30 kg 30 kg 45 kg	750 kg	7	97,5

Attrezzature per la fabbrica e l'officina, assortimenti

WB 621 E-Kit Kit per elettronica

- Accessori per piano da lavoro WB 621
- Composti da una connessione a 3 vie commutabile con due entrate USB
- È incluso un supporto magnetico per il montaggio in qualsiasi punto del piano da lavoro in colore RAL 9005 e un portacavi



Codice	Colore	Lunghezza mm	⊗ g
90432728	Colore RAL 9005	300	1500

WB 625 Banco da lavoro mobile antiribaltamento

Sistema di sicurezza a tre livelli:

1. Chiusura centralizzata con serratura a cilindro laterale e chiave ribaltabile
 2. La singola chiusura impedisce l'apertura involontaria durante lo spostamento
 3. Protezione antiribaltamento - non è possibile l'estrazione simultanea di più cassetti
- 7 cassetti facilmente estraibili (ad estrazione totale) e guida a gabbia a sfere
 - Ampia superficie di lavoro con pannelli di legno di betulla multistrato (con certificazione FSC), 1150 x 500 x 30 mm
 - Ruote resistenti all'olio e agli acidi (Ø 125 mm) con parafili per proteggere i cuscinetti da sporco e fili, con due freni di stazionamento
 - Portarotolo di carta
 - Corpo colore RAL 7016, cassetti colore RAL 9005 in robusta verniciatura industriale a polvere
 - Si può attrezzare con scomparti ad inserto STAHLWILLE Standard e TCS (per ciascun cassetto 1 x 3/3 + 1 x 2/3 scomparti ad inserto TCS)
 - Misure dei cassetti 880 x 350 mm, altezze interne dei cassetti: 4 x 72 mm, 2 x 110 mm e 1 x 150 mm
 - Griglia forata quadra bilaterale per ganci (n. 8031-8041)

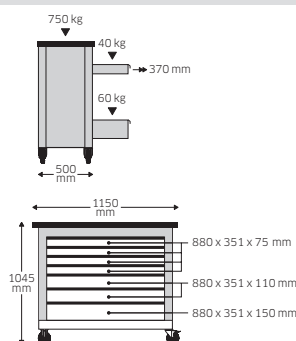

Codice	Campione di colore	Colore	Lunghezza mm	Larghezza mm	Altezza mm	Misure interne dei cassetti	Capacità di carico dei cassetti	Capacità di carico	Numero di cassetti	⊗ kg
85010625	■	Antracite, colore RAL 7016	1150	500	890	880 x 351 x 75 mm (4x) 880 x 351 x 110 mm (2x) 880 x 351 x 150 mm (1x)	40 kg 40 kg 60 kg	750 kg	7	97

612 ST Carrello di servizio a tre ripiani e cassetto

- 1 cassetto
- 2 ripiani
- Set rotelle con 2 freni di stazionamento e pneumatici elastici

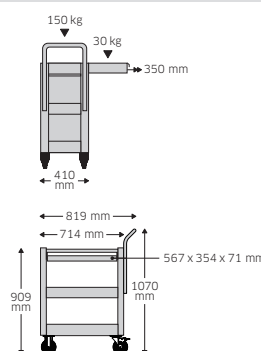

Codice	Colore	Lunghezza mm	Larghezza mm	Altezza mm	Capacità di carico	⊗ kg
81300612	Verde/nero	775	480	245	150 kg	25,5

13301 Valigia porta utensili vuota

- Senza funzione trolley
- Involucro cassetta in ABS
- Robusto telaio in alluminio con protezione paraurti
- Due serrature a levetta chiudibili a chiave
- Rivestimento cerniera
- Vassoio della base variabile
- Piedini sulla base
- Lastra di copertura con 15 scomparti a inserto, pannello utensili con 22 scomparti a incastro
- Scomparto separato per documenti nel coperchio
- Carico massimo 25 kg



Codice	Volume di riempimento	Profondità mm	Larghezza mm	Altezza mm	Lunghezza interna	Larghezza interna	Altezza interna	⚖️ kg
81620009	27 l	188	190	375	169	460	315	4,5

13301/69 Valigia porta utensili con assortimento

Contenuto di 69 pezzi:

- 1 cassetta degli attrezzi **n. 13301**: serratura a combinazione; inserti rimovibili
- 1 barra portainseri per chiavi a bussola 1/4" in dotazione **Nr. 12916/10-40**: 5; 5,5; 6; 7; 8; 9; 10; 12; 13; 14 mm
- 1 inserto a cricchetto **n. 4008**
- 1 inserto di raccordo **n. 3115/1**
- 3 cacciaviti a taglio VDE **n. 4620**: 0,6 x 3,5 x 75; 1,2 x 6,5 x 150; 1,0 x 5,5 x 125 mm
- 2 cacciaviti a croce VDE **n. 4632**: PH1; PH2
- 1 pinza universale **Nr. 6501**: 180 mm
- 1 pinza per pompa idraulica **n. 6551**: 240 mm
- 1 tronchese laterale VDE **Nr. 6602**
- 1 taglierino universale **n. 12965N**
- 1 scalpello piatto, ovale piatto **n. 102/150**: 150 mm
- 1 martello in plastica **Nr. 10935**: 35 mm
- 1 bulino, ottagonale **n. 105/120**: 120 x 10 mm
- 1 cacciaspine, ottagonale **n. 104/120**: 120 x 2 mm
- 1 cacciaspine, ottagonali **n. 108/150**: 150 x 4 mm
- 1 martello da fabbro **n. 10961**: 500 g
- 1 rilevatore di tensione **n. 10554**
- 1 assortimento di chiavi a forchetta **n. 10/9N**: 6 x 7; 8 x 9; 10 x 11; 12 x 13; 14 x 15; 16 x 17; 18 x 19; 20 x 22; 21 x 24 mm
- 1 assortimento di chiavi ad angolo **n. 10765/9**: 1,5; 2; 2,5; 3; 4; 5; 6; 8; 10 mm
- 1 metro pieghevole in legno **n. 013111**: 2 m



Codice	Lunghezza mm	Larghezza mm	Altezza mm	Lunghezza interna	Larghezza interna	Altezza interna	Numero di strumenti	⚖️ kg
98830182	500	210	350	169	460	315	69	9,5

13301/88 Valigia porta utensili con assortimento

Contenuto di 88 pezzi:

- 1 cassetta degli attrezzi n. **13301**: serratura a combinazione; inserti rimovibili
- 1 barra portainseri per chiavi a bussola 1/2" in dotazione n. **12918/10-50**: 10, 13, 14, 17, 19, 22, 24, 27, 30, 32 mm
- 1 prolunga QuickRelease 1/2" n. **509QR/5**: 130 mm
- 1 cricchetto a denti fini QuickRelease n. **512QR N80**: 1/2"
- 3 cacciaviti a taglio VDE n. **4660 VDE**: 0,6 x 3,5 x 100; 1,0 x 5,5 x 125; 1,2 x 6,5 x 150 mm
- 3 cacciaviti VDE a croce n. **4665 VDE**: PH1; PH2; PH3
- 1 pinza universale VDE n. **6501 VDE**: 180 mm
- 1 pinza a punta piatta n. **6529 VDE**: 200 mm
- 1 pinza per pompa idraulica n. **6551**: 240 mm
- 1 tronchese laterale VDE n. **6602 VDE**: 160 mm
- 2 cacciaspine, ottagonali n. **104/120**: 120 x 2 mm
- 1 scalpello piatto, ovale piatto n. **102/150**: 150 mm
- 1 cacciaspine, ottagonali n. **108/150**: 150 x 4 mm
- 1 bulino, ottagonale n. **105/120**: 120 x 10 mm
- 1 taglierino universale n. **12965N**
- 1 martello in plastica n. **10955**: 35 mm
- 1 rilevatore di tensione n. **10554**
- 1 martello da fabbro n. **10961**: 500 g
- 1 chiave a bocca singola n. **4025**
- 3 chiavi combinate n. **13**: 21; 22; 24 mm
- 1 assortimento di inserti per cricchetto n. **40/29/4 SCI**: 33 pezzi
- 1 assortimento di chiavi combinate n. **13/10KT**: 8; 9; 10; 11; 12; 13; 14; 15; 17; 19 mm
- 1 assortimento di chiavi ad angolo n. **10765/9**: 1,5; 2; 2,5; 3; 4; 5; 6; 8; 10 mm
- 1 metro pieghevole in legno n. **013111**: 2 m



Codice	Lunghezza mm	Larghezza mm	Altezza mm	Lunghezza interna	Larghezza interna	Altezza interna	Numero di strumenti	⚖️ kg
98830183	500	210	390	169	460	315	88	12,5

13302/TR Valigia/trolley porta utensili vuota

- Con funzione trolley
- Involucro cassetta in ABS
- Maniglia di trasporto ergonomica
- Con manico telescopico facile da usare e 2 ruote in linea
- Robusto telaio in alluminio con protezione paraurti
- Due serrature a levetta chiudibili a chiave e serratura a combinazione Proficode
- Rivestimento cerniera
- Vassoio della base variabile (2 divisori in alluminio, 4 coperchi avvitabili sull'estremità, 2 coperchi avvitabili centrali)
- Piedini sulla base
- Lastra di copertura con 15 scomparti a inserto, pannello utensili con 22 scomparti a incastro
- Scomparto separato per documenti nel coperchio
- Carico massimo 30 kg



Codice	Volume di riempimento	Profondità mm	Larghezza mm	Altezza mm	Lunghezza interna	Larghezza interna	Altezza interna	⚖️ kg
81620010	36 l	260	265	440	200	485	370	6,8

13302/69 Valigia/trolley porta utensili con assortimento

Contenuto di 69 pezzi:

- 1 cassetta degli attrezzi **Nr. 13302**: funzione trolley; serratura a combinazione; inserti rimovibili
- 1 barra portainseriti per chiavi a bussola 1/4" in dotazione **Nr. 12916/10-40**: 5; 5,5; 6; 7; 8; 9; 10; 12; 13; 14 mm
- 1 inserto a cricchetto **n. 4008**
- 1 inserto di raccordo **n. 3115/1**
- 3 cacciaviti a taglio VDE **n. 4620**: 0,6 x 3,5 x 75; 1,2 x 6,5 x 150; 1,0 x 5,5 x 125 mm
- 2 cacciaviti a croce VDE **n. 4632**: PH1; PH2
- 1 pinza universale **Nr. 6501**: 180 mm
- 1 pinza per pompa idraulica **n. 6551**: 240 mm
- 1 tronchese laterale VDE **Nr. 6602**
- 1 taglierino universale **n. 12965N**
- 1 scalpello piatto, ovale piatto **n. 102/150**: 150 mm
- 1 martello in plastica **Nr. 10935**: 35 mm
- 1 bulino, ottagonale **n. 105/120**: 120 x 10 mm
- 1 cacciaspine, ottagonale **n. 104/120**: 120 x 2 mm
- 1 cacciaspine, ottagonali **n. 108/150**: 150 x 4 mm
- 1 martello da fabbro **n. 10961**: 500 g
- 1 rilevatore di tensione **n. 10554**
- 1 assortimento di chiavi a forchetta **n. 10/9N**: 6 x 7; 8 x 9; 10 x 11; 12 x 13; 14 x 15; 16 x 17; 18 x 19; 20 x 22; 21 x 24 mm
- 1 assortimento di chiavi ad angolo **n. 10765/9**: 1,5; 2; 2,5; 3; 4; 5; 6; 8; 10 mm
- 1 metro pieghevole in legno **n. 013111**: 2 m



Codice	Lunghezza mm	Larghezza mm	Altezza mm	Lunghezza interna	Larghezza interna	Altezza interna	Numero di strumenti	⚖️ kg
98830184	525	275	455	200	485	370	69	12

13302/88 Valigia/trolley porta utensili con assortimento

Contenuto di 88 pezzi:

- 1 cassetta degli attrezzi **Nr. 13302**: funzione trolley; serratura a combinazione; inserti rimovibili
- 1 barra portainseriti per chiavi a bussola 1/2" in dotazione **Nr. 12918/10-50**: 10; 13; 14; 17; 19; 22; 24; 27; 30; 32 mm; 10 pezzi
- 1 prolunga QuickRelease 1/2" **n. 509QR/5**: 130 mm
- 1 cricchetto a denti fini QuickRelease 1/2" **n. 512QR N80**
- 3 cacciaviti a taglio VDE **n. 4660 VDE**: 0,6 x 3,5 x 100; 1,0 x 5,5 x 125; 1,2 x 6,5 x 150 mm
- 3 cacciaviti VDE a croce **n. 4665 VDE**: PH1; PH2; PH3
- 1 pinza universale VDE **n. 6501 VDE**: 180 mm
- 1 pinza a punta piatta **n. 6529 VDE**: 200 mm
- 1 pinza per pompa idraulica **n. 6551**: 240 mm
- 1 tronchese laterale VDE **n. 6602 VDE**: 160 mm
- 2 cacciaspine, ottagonali **n. 104/120**: 120 x 2 mm
- 1 scalpello piatto, ovale piatto **n. 102/150**: 150 mm
- 1 cacciaspine, ottagonali **n. 108/150**: 150 x 4 mm
- 1 bulino, ottagonale **n. 105/120**: 120 x 10 mm
- 1 taglierino universale **n. 12965N**
- 1 martello in plastica **n. 10955**: 35 mm
- 1 rilevatore di tensione **n. 10554**
- 1 martello da fabbro **n. 10961**: 500 g
- 1 chiave a bocca singola **n. 4025**
- 3 chiavi combinate **n.13**: 21; 22; 24 mm
- 1 assortimento di inserti per cricchetto **n. 40/29/4 SCI**: 33 pezzi
- 1 assortimento di chiavi combinate **n. 13/10KT**: 8; 9; 10; 11; 12; 13; 14; 15; 17; 19 mm
- 1 assortimento di chiavi ad angolo **n. 10765/9**: 1,5; 2; 2,5; 3; 4; 5; 6; 8; 10 mm
- 1 metro pieghevole in legno **n. 013111**: 2 m



Codice	Lunghezza mm	Larghezza mm	Altezza mm	Lunghezza interna	Larghezza interna	Altezza interna	Numero di strumenti	⚖️ kg
98830185	520	280	460	200	485	370	88	15

Accessori per lamierati e carrelli

AGRARSET MOBIL

Dotazione utensili settore agricolo - in custodia tessile

- Kit di attrezzi specifici per l'industria agricola
- Chiave combinata extra lunga in versione doppia per una maggiore leva, in particolare per allentare le connessioni a viti strette
- Disponibile set di espansione opzionale 96830278
- Dimensioni perfette per il posizionamento dietro il posto di guida dei trattori
- In una borsa pieghevole in tessuto

Contenuto di 38 pezzi:

- 7 chiavi combinate, lunghe **n. 14**: 10; 13; 17; 19; 22; 24; 27 mm (ogni 2)
- 1 cacciavite a taglio DRALL+ **n. 4622 6**: 2,5 x 14,0 x 250 mm
- 1 cacciavite a taglio DRALL+ **n. 4620 4**: 1,2 x 6,5 x 150 mm
- 2 cacciaviti per viti a croce DRALL+ **n. 4630**: PH1, PH2
- 1 set di chiavi esagonali piegate con testa sferica **n. 10767/9**: 9 pezzi
- 1 pinza per tubi **n. 6551 6**: L 240 mm
- 1 tronchese laterale, lucidata **n. 6600 3**: L 160 mm
- 1 martello da fabbro **n. 10961**: 800 g
- 1 scalpello piatto **n. 102/150**: ovale piatto
- 3 cacciaspine, ottagonali **n. 108/150**: 2,5; 4; 6 mm
- 1 tagliacavi **n. 12320**
- 1 torcia LED telescopica con magnete **n. 13122**
- 1 metro pieghevole in legno **n. 13111**: 2 m
- 1 barra supporto chiavi a bussola **n. 12918/10**: 10 pezzi



Codice	Volume di riempimento	Lunghezza mm	Larghezza mm	Altezza mm	Numero di strumenti	⚖ g
97830217	0,26 l	445	110	290	38	7830

ERGAENZUNGS-SET AGRAR MOBIL

Kit ampliamento dotazione utensili settore agricolo

- Assortimento di utensili come set complementare per il set AGRAR MOBIL 97830217

Contenuto 10 pezzi:

- 1 cricchetto a denti fini QuickRelease 1/2" **n. 512QR N**: 80 denti, L 265,5 mm
- 1 prolunga QuickRelease 1/2" **n. 509QR/10**: L 255 mm
- 7 inserti chiavi a bussola con profilo a doppio esagono 1/2" **n. 50**: 10; 13; 17; 19; 22; 24; 27 mm
- 1 pinza per pompa idraulica FAST GRIP **n. 6572 6 300**: L 300 mm



Codice	Numero di strumenti	⚖ g
96830278	10	2056

93 Maniglia per cassettera

- Per la serie di carrelli da officina 93/6



Codice	per n.	Colore	Lunghezza mm	Δ± g
90432658	93/6 B, 93/6 R	Nero	331	474
90432644	93/6 A	Verde	320	474

AB 95/98PRO Cestino

- Adatto ai carrelli da officina delle serie TTS 95 PRO e 98 PRO
- Verniciato a polvere



Código	para núm.	Largo mm	Ancho mm	Altura mm	Δ± g
89011053	TTS 95 PRO, TTS 98 PRO	101	300	307	2014

SDH 922 Portaflaconi grande per lamierati a foratura quadrata

- Supporto grande per 3 bombolette spray
- Accessori per carrello da officina TTS 95/98 PRO

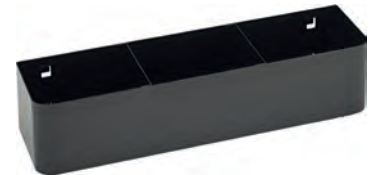

Codice	per n.	Lunghezza mm	Larghezza mm	Altezza mm	Δ± g
90432719	TTS95 PRO, TTS98 PRO	84	300	70	650

SDH 923 Portaflaconi piccolo per lamierati a foratura quadrata

- Supporto piccolo per 3 bombolette spray
- Accessori per tutti i modelli con griglia perforata quadrata



Codice	per n.	Lunghezza mm	Larghezza mm	Altezza mm	Δ± g
90432727	TTS93, TTS95 PRO, TTS98 PRO, WB626, WB621, 93 TOP BOX	237	81	70	566

PRH 925 Portarotolo carta per lamierati a foratura quadrata

- Supporto universale per rotoli di carta, adattabile a tutti i modelli con griglia a fori quadrati
- Montaggio con due viti di fissaggio sulla griglia quadra forata

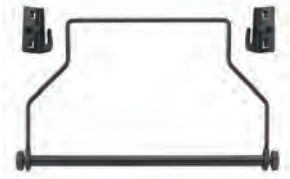

Codice	per n.	Larghezza max. rotelle	⌀ g
81483004	TTS93, TTS95 PRO, TTS98 PRO, WB626, WB621, 93 TOP BOX	300 mm	730

VE 50-150 3/3 Divisorio per cassette

- Per l'organizzazione variabile dei cassette
- Composto da: un pannello anteriore e posteriore zincati e tre pannelli divisori
- Su cassetto formato TCS 3/3



Codice	per n.	Lunghezza mm	Larghezza mm	Altezza mm	⌀ kg
81484001	TTS93, TTS95 PRO, TTS98 PRO, WB626, WB621, 93 TOP BOX, 612 ST	530	40	20	0.8

VE 50-150 2/3 Divisorio per cassette

- Per l'organizzazione variabile dei cassette
- Composto da: un pannello anteriore e posteriore zincati e tre pannelli divisori
- Su cassetto formato TCS 2/3



Codice	per n.	Lunghezza mm	Larghezza mm	Altezza mm	⌀ g
81484002	TTS93, TTS95 PRO, TTS98 PRO, WB626, WB621, 93 TOP BOX, 612 ST	350	75	20	758

WB 621 CS Ripiano supplementare

- Ripiano aggiuntivo per piano da lavoro WB 621

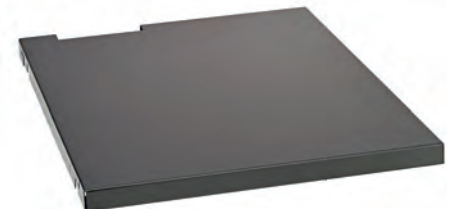

Codice	Colore	Lunghezza mm	Larghezza mm	Altezza mm	⌀ g
90432736	Nero RAL 9005	440	327	33	1310

12507-3K Giravite con bussola esagonale

- Con impugnatura a 3 componenti
- Cromo-vanadio, cromo opaco

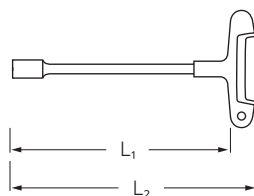

Codice	mm	L ₁ mm	L ₂ mm	g
43 23 3060	6	200	224	83
43 23 3070	7	200	234	115
43 23 3080	8	200	234	135
43 23 3090	9	200	234	137
43 23 3100	10	200	234	160
43 23 3110	11	200	240	169
43 23 3120	12	200	240	171
43 23 3130	13	200	240	176

12916/10-40 Assortimento di inserti per chiavi a bussola con barra a clip

- Profilo AS-Drive a doppio esagono
- DIN 3124/ISO 2725-1, E DIN EN 3709, ASME B 107.5M
- Acciaio HPQ® al cromo ad alte prestazioni
- Per la conservazione di inserti per chiavi a bussola 1/4"
- Fissaggio in sicurezza su supporti in plastica con dispositivo di serraggio a sfera
- Le barre portainseriti possono essere fissate a una parete/un muro perforati



Contenuto di 11 pezzi:

10 inserti per chiavi a bussola 1/4" **n. 40 D:** 5; 5,5; 6; 7; 8; 9; 10; 12; 13; 14 mm
 1 barra supporto chiavi a bussola **n. 12916/10**

Codice	Azionamento quadrato	Numero di strumenti	g
9605 10 10	1/4" (6,3mm)	10	200

12917/10-45 Assortimento di inserti per chiavi a bussola con barra a clip

- Profilo AS-Drive a doppio esagono
- DIN 3124/ISO 2725-1, E DIN EN 3709, ASME B 107.5M
- Acciaio HPQ® al cromo ad alte prestazioni
- Per lo stoccaggio di inserti per chiavi a bussola 3/8"
- Fissaggio in sicurezza su supporti in plastica con dispositivo di serraggio a sfera
- Le barre portainseriti possono essere fissate a una parete/un muro perforati



Contenuto di 11 pezzi:

10 inserti per chiavi a bussola 3/8" **n. 45:** 8, 10, 13, 14; 15; 17; 19; 21; 22, 24 mm
 1 barra supporto chiavi a bussola **n. 12917/10**

Codice	Azionamento quadrato	Numero di strumenti	g
9605 20 10	3/8" (10mm)	10	512

12918/10-50 Assortimento di inserti per chiavi a bussola con barra a clip

- Profilo AS-Drive a doppio esagono
- DIN 3124/ISO 2725-1, E DIN EN 3709, ASME B 107.5M
- Acciaio HPQ® al cromo ad alte prestazioni
- Per la conservazione di inserti per chiavi a bussola 1/2"
- Fissaggio in sicurezza su supporti in plastica con dispositivo di serraggio a sfera
- Le barre portainseriti possono essere fissate a una parete/un muro perforati



Contenuto di 11 pezzi:

10 prese a bussola 1/2" **n. 50:** 10, 13, 14, 17, 19, 22, 24, 27, 30, 32 mm
 1 barra supporto chiavi a bussola **n. 12918/10**

Codice	Azionamento quadrato	Numero di strumenti	g
9605 30 10	1/2" (12,5mm)	10	1120

**12916/10,
12917/10,
12918/10**

Barre portainseri per chiavi a bussola

- Per la conservazione di inserti per chiavi a bussola
- Fissaggio in sicurezza su supporti in plastica con dispositivo di serraggio a sfera
- Le barre portainseri possono essere fissate a una parete/un muro perforati



Codice	Azionamento quadrato	Clip di fissaggio	Lunghezza mm	∅ g
80 40 0003	1/4" (6,3mm)	10	255	46
80 45 0003	3/8" (10mm)	10	255	54
80 50 0005	1/2" (12,5mm)	10	307	80

12916/12917/ 12918 Set barre portainseri per chiavi a bussola

- Per riporre inserti per chiavi a bussola a muro/su parete forata
- Fissaggio in sicurezza su supporti in plastica con dispositivo di serraggio a sfera
- Le barre portainseri possono essere fissate a una parete/un muro perforati

Contenuto di 3 pezzi:

- 1 barra per chiavi a bussola 1/4" (6,3 mm)
- 1 barra per chiavi a bussola 3/8" (10 mm)
- 1 barra per chiavi a bussola 1/2" (12,5 mm)



Codice	Clip di fissaggio	Lunghezza mm	∅ g
96 00 30 10	30	315	190

40/52/45/12 QR Set di chiavi a bussola 1/4", 1/2"

- In robusta scatola impilabile in plastica ABS

Contenuto di 57 pezzi:

- 9 prese a bussola esagonali, 1/4" **n. 40**: 4; 5; 5,5; 6; 7; 8; 9; 10; 11 mm
- 3 prese INHEX per viti a brugola esagonali 1/4" **n. 44**: 3; 4; 5 mm
- 1 cricchetto a denti fini QuickRelease; 1/4" **n. 415QR N**: 117 mm
- 1 impugnatura a innesto QuickRelease 1/4" **n. 400QR**: 150 mm
- Impugnatura trasversale QuickRelease **n. 404QR**: 116 mm
- 2 prolunghe per chiavi a bussola QuickRelease 1/4" **n. 405QR**: 54 mm; 150 mm
- 1 giunto cardanico QuickRelease 1/4" **n.407QR**: 45 mm
- 1 portainseri 1/4" **n. 412**: 25 mm
- 3 inserti cacciavite per viti a croce 1/4" **n. 1221-1223**: PH1; PH2; PH3
- 3 inserti cacciavite per viti a croce 1/4" **n. PZ1221-1222**: PZ1; PZ2
- 3 inserti cacciavite per viti a taglio, 1/4" **n. 1160, 1164, 1166** 0,5 x 3 mm; 0,8 x 4 mm; 1,0 x 5,5 mm
- 3 inserti cacciavite per viti a brugola esagonali, 1/4" **n. 1300-1302**: 3; 4; 5 mm
- 7 inserti cacciavite per viti TORX® 1/4" 1/4" **n. 1414-1419**: T10; T15; T20; T25; T27; T30; T40
- 10 prese a bussola con profilo esagonale, 1/2" **n. 52**: 13; 16; 17; 18; 19; 21; 22; 24; 27; 30 mm
- 5 inserti INHEX per viti a brugola esagonali 1/2" **n. 54**: 6; 8; 10; 12; 14 mm
- 1 cricchetto a denti fini QuickRelease **n. 512QR N**: 1/2"
- 1 Leva con attacco scorrevole QuickRelease **n. 506QR**: 300 mm
- 2 prolunghe QuickRelease 1/2" con **n. 509QR**: 130 mm; 255 mm
- 1 giunto cardanico QuickRelease 1/2" **n.510QR**: 80 mm



Codice	L mm	b mm	h	Azionamento quadrato	Numero di strumenti	∅ g
91 22 26 07	290	480	85	1/4" (6.3mm) 1/2" (12,5mm)	57	5398

50/43/7N Set di chiavi a bussola 1/2"

- In una scatola di lamiera d'acciaio robusta
- Con impugnatura stabile e due chiusure

Contenuto di 50 pezzi:

- 23 prese a bussola con profilo a doppio esagono **n. 50**: 8; 10; 11; 12; 13; 14; 15; 16; 17; 18; 19; 20; 21; 22; 23; 24; 25; 26; 27; 28; 30; 32; 34 mm
- 7 prese a bussola lunghe **n. 51**: 13; 17; 18; 19; 22; 24; 27 mm
- 2 prese a bussola lunghe con inserto in gomma **n. 51**: 16 mm - 5/8"; 20,8 mm - 13/16"
- 6 prese a bussola con snodo esagonali **n. 53**: 10; 13; 16; 17; 18; 19 mm
- 5 inserti INHEX **n. 54**: 4; 5; 6; 8; 10 mm
- 1 leva a cricchetto **n. 512**
- 3 prolunghe **n. 509/3** (75mm), **n. 509/5** (130 mm), **n. 509/10** (255 mm)
- 1 Impugnatura con snodo **n. 504/15**
- 1 impugnatura trasversale **n. 506**
- 1 giunto cardanico **n. 510**



Codice	L mm	b mm	h	Azionamento quadrato	Numero di strumenti	△ g
96031136	540	290	53	1/2" (12,5mm)	50	11000

50/43/7QR Set di chiavi a bussola 1/2"

- In una scatola di lamiera d'acciaio robusta
- Con impugnatura stabile e due chiusure

Contenuto di 50 pezzi:

- 23 prese a bussola con profilo a doppio esagono **n. 50**: 8; 10; 11; 12; 13; 14; 15; 16; 17; 18; 19; 20; 21; 22; 23; 24; 25; 26; 27; 28; 30; 32; 34 mm
- 7 prese a bussola lunghe **n. 51**: 13; 17; 18; 19; 22; 24; 27 mm
- 2 prese a bussola lunghe con inserto in gomma **n. 51**: 16 mm - 5/8"; 20,8 mm - 13/16"
- 6 prese a bussola con snodo esagonali **n. 53**: 10; 13; 16; 17; 18; 19 mm
- 5 inserti INHEX **n. 54**: 4; 5; 6; 8; 10 mm
- 1 cricchetto a denti fini QuickRelease **n. 512QR N**:
- 3 prolunghe QuickRelease **n. 509QR/3** (75 mm), **n. 509QR/5** (130 mm), **n. 509QR/10** (255 mm)
- 1 impugnatura con snodo **n. 504/15**
- 1 leva con attacco scorrevole QuickRelease **n. 506QR**
- 1 snodo cardanico QuickRelease **n. 510QR**



Codice	L mm	b mm	h	Azionamento quadrato	Numero di strumenti	△ g
96031236	540	292	53	1/2" (12,5mm)	50	11115

TCS 1054/2054 Assortimento di inserti INHEX per cacciavite 1/2"

- Set di inserti per cacciavite INHEX per viti esagonali interne in termoformato TCS
- DIN 7422
- Acciaio al cromo, cromato
- 175 x 175 x 30 mm
- Set di utensili in moduli termoformati con sistema modulare e sistema di sicurezza Tool Control System (TCS) integrato

Contenuto di 6 pezzi:

- n. 1054**: 8; 10; 12 mm
- n. 2054**: 5; 6; 14 mm



Codice	Contenuto	Azionamento quadrato	Numero di strumenti	△ g
96838117	N. 1054: 1/2" ○ 8; 10; 12 mm N. 2054: 1/2" ○ 5; 6; 14 mm	1/2" (12,5mm)	6	900

Inserti e accessori

TCS 54KK/5 Assortimento di inserti INHEX per cacciavite 1/2"

- Set di inserti per cacciavite INHEX in termoformato TCS
- Con testina rotante
- Per viti a brugola esagonali
- Angolo di rotazione fino a 25° verso ciascun lato
- Acciaio al cromo, cromato
- 175 x 175 x 30 mm
- Set di utensili in moduli termoformati con sistema modulare e sistema di sicurezza Tool Control System (TCS) integrato

Contenuto di 5 pezzi:

n. 54 KK: 5; 6; 7; 8; 10 mm



Codice	Contenuto	Numero di strumenti	 g
96838116	5 inserti INHEX n. 54 KK: 5; 6; 7; 8; 10	5	505

516 Chiave telescopica per inserti 1/2"

La funzione telescopica facilita il raggiungimento della coppia quando l'albero viene estratto. Una volta unito, è compatto, ideale per lo stoccaggio mobile degli utensili.

In combinazione con inserti per chiavi a bussola adatti, è anche un'alternativa convincente alla classica chiave a croce per ruote.

- Attacco quadro 1/2" con bloccaggio a sfera, commutabile, DIN 3122/ISO 3315
- Stabile grazie al cuscinetto scorrevole esente da manutenzione, arresto assicurato
- Regolazione comoda, semplice e veloce delle lunghezze - anche con una sola mano - tramite un interruttore a bilanciere
- Cinque passi di arresto con le lunghezze di estensione: 410 mm, 465 mm, 520 mm, 575 mm, 630 mm
- Impugnatura a 2 componenti con forma ergonomica a sfera per un lavoro senza fatica
- Resistente agli oli, ai grassi, ai liquidi dei freni e a Skidrol
- Acciaio al cromo, cromato

Facoltativo: Kit originale di pezzi di ricambio STAHLWILLE per un utilizzo sostenibile

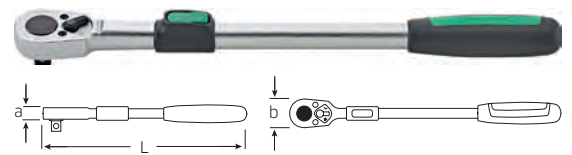

Codice	L mm	a mm	b mm	Angolo di lavoro	Numero di denti	Maniglia	Azionamento quadrato	 g
13160000	410 -630	18	100	10 °	36	2C-Handle	1/2" (12,5mm)	1100

408QR Prolunga QuickRelease 1/4"

- Con pulsante incassato QR di sgancio rapido
- DIN 3123 / ISO 3316
- Con arresto a sfera
- Acciaio al cromo, cromato



Codice	mis.	L mm	d mm	Azionamento quadrato	 g
11011502	2	55	11,6	1/4" (6,3mm)	20
11011504	4	99	11,6	1/4" (6,3mm)	40
11011506	6	150	11,6	1/4" (6,3mm)	70
11011513	13	330	11,6	1/4" (6,3mm)	140
11011514	14	355	11,6	1/4" (6,3mm)	150

426QR Prolunga QuickRelease 3/8"

- Con pulsante incassato QR di sgancio rapido
- DIN 3123 / ISO 3316
- Con arresto a sfera
- Acciaio al cromo, cromato



Codice	mis.	L mm	d mm	Azionamento quadrato	 g
12011503	3	75	17	3/8" (10mm)	70
12011506	6	160	17	3/8" (10mm)	127
12011510	10	240	17	3/8" (10mm)	190
12011514	14	355	17	3/8" (10mm)	270

503QR Prolunga QuickRelease 1/2"

- Con pulsante incassato QR di sgancio rapido
- DIN 3123 / ISO 3316
- Con arresto a sfera
- Acciaio al cromo, cromato



Codice	mis.	L mm	d mm	Azionamento quadrato	Δ g
1301 1502	2	51	23	1/2" (12,5mm)	90
1301 1503	3	76	23	1/2" (12,5mm)	123
1301 1505	5	130	23	1/2" (12,5mm)	187
1301 1510	10	255	23	1/2" (12,5mm)	341

3115 Raccordo per inserti ad azionamento manuale

- Per il collegamento di inserti per chiavi a bussola e l'azionamento di utensili
- Per giraviti dinamometrici n. 760 e n. 775
- Per chiavi a bussola ad azionamento manuale con attacco quadro interno da 6,3 (1/4")
- Attacco quadro esterno DIN 3120/ISO 1174-1
- Attacco esagonale esterno DIN 3126/ISO 1173
- Quadro con sfera a molla
- Superficie grigio acciaio, oliato



Codice	■	■	●	●	d mm	h	L mm	Δ g
31 150000	A 6,3 mm	1/4	E 6,3	1/4	8,9	8 mm	50	16

3116 Raccordo per inserti ad azionamento manuale

- Per il collegamento di inserti per chiavi a bussola e l'azionamento di utensili
- Per chiavi a bussola ad azionamento manuale con attacco quadro interno da 6,3 (1/4")
- Attacco quadro esterno DIN 3120/ISO 1174-1
- Attacco esagonale esterno DIN 3126/ISO 1173
- Quadro con sfera a molla
- Superficie grigio acciaio, oliato



Codice	■	■	●	●	h	L mm	Δ g
31 160000	A 6,3 mm	1/4	C 6,3	1/4	8 mm	25	10

3117-3119 Raccordo per inserti ad azionamento meccanico

- Quadro esterno DIN 3121/ISO 1174-2 con perno a molla
- Attacco esagonale esterno DIN 3126/ISO 1173
- Superficie grigio acciaio, oliato



Codice	n.	■	■	●	●	d mm	h	L mm	Δ g
31 170000	3117	E 6,3 mm	1/4	E 6,3	1/4	8,9	8 mm	50	16
31 180000	3118	E 10 mm	3/8	E 6,3	1/4	15,5	13 mm	50	23
31 190000	3119	E 12,5 mm	1/2	E 6,3	1/4	18	15 mm	50	34

3100 Portainseri

- Con magnete permanente
- Con attacco esagonale
- Esagono esterno 1/4", DIN 3126/ISO 1173
- Manicotto cromato, esagonale grigio acciaio



Codice	●	L mm	Δ g
31 000000	E 6,3	72	37

Porta inserti, accessori e strumenti di coppia

4009 Portainseriti

- Per inserti a cacciavite bit con esagono esterno 1/4"
- DIN 3126/ISO 1173 Forma C 6,3
- Esagonale interno con magnete
- Con impugnatura a croce 3K

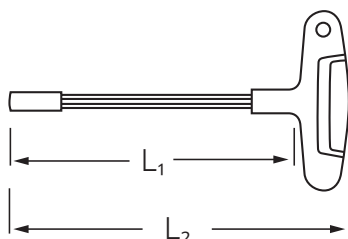

Codice	Ø "	L mm	L ₁ mm	L ₂ mm	Δ± g
18093016	1/4	176	200	165	108

419B Chiave a cricco per inserti con dentatura fine con funzione di estrazione a pressione

- DIN 3126/ISO 1173 forma D 6,3 per inserti a cacciavite bit 1/4"
- Brugola con molla di compressione ad anello
- Gli inserti si inseriscono facilmente e scattano saldamente in posizione
- Reversibile, con funzione di estrazione
- Per lavori in spazi ridotti, con angolo di ritorno di soli 4,5° (80 denti)
- Con impugnatura a 2 componenti
- Previene FOD (danni da corpi estranei) grazie alla versione senza vite



Codice	Angolo di lavoro	Numero di denti	a mm	b mm	L mm	Δ± g
11131010	4.5 °	80	16	22	115	76

4153B Set di ricambi per cricchetto per bit 419B

- Assortimento di riparazione e manutenzione per inserti a cricchetto con 80 denti e un angolo di ritorno di 4,5°

Contenuto di 8 pezzi:

1 guscio di serraggio; 1 leva di commutazione; 1 lastra di copertura; 1 molla di compressione; 1 inserto di avvitamento con funzione di estrazione; 1 sfera; 1 anello di arresto; 1 guida per riparazione e manutenzione



Codice	per No.	Angolo di lavoro	Numero di denti	Azionamento quadrato	Δ± g
19010014	419B	4.5 °	80	1/4" (6,3mm)	62

1208 Box Air per inserti

- Compilazione specifica per il settore aeronautico
- Scatola portainseriti con attacco esagonale da 1/4" secondo DIN 3126/ISO 1173
- Portainseriti non magnetico per proteggere la sensibile elettronica di bordo
- Robusta scatola con coperchio trasparente per una migliore visibilità
- Termoformato TCS bicolore

Contenuto di 30 pezzi

1 supporto per cambio rapido 1/4" L.58 mm
 6 inserti PH1; PH2; PH3 per viti a croce L.25 mm (2x ciascuna)
 3 inserti 0,6 x 4,5; 1,2 x 6,5; 1,2 x 8 mm per viti a taglio L 25 mm
 3 bit T6; T15; T20 mm per viti TORX® interne L 25 mm
 8 inserti 4; 6; 8; 10 per viti TORQ-SET® L 25 mm (2x ciascuna)
 8 bit 5/64; 9/64; 1/8; 3/16; 5/32; 7/64; 3/32; 7/32" per viti INHEX L 25 mm
 1 elemento di giunzione da 1/4" quadrato a 1/4" esagonale



Codice	Ø mm	Ø "	PH mis.	Ø mm	TORQ-SET®	b mm	h	L mm	Numero di strumenti	Δ± g
96080030	4,5; 6,5; 8	5/64; 9/64; 1/8; 3/16; 5/32; 7/64; 3/32; 7/32	1; 2; 3	T6; T15; T20	4; 6; 8; 10	74	35 mm	102	30	236

735 Cricco a innesto con dentatura fine

- Commutabile
- 60 denti

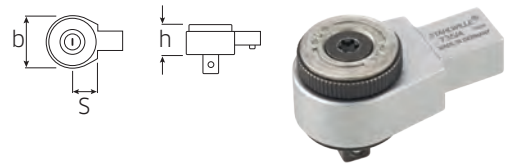

Codice	mis.	"	mm	S	Angolo di lavoro	Numero di denti	coppia massima	$\Delta\Delta$ g
58 25 0004	4	1/4	9x12	17,5 mm	6 °	60	42	82

SMARTCHECK USB Apparecchio di controllo dinamometrico

- Design compatto
- Per montaggio orizzontale o verticale
- Schermo, portascermo e corpo base possono essere ruotati di 180°
- Interfaccia USB micro per l'esportazione di dati e per l'alimentazione
- Il software CheckMaster per il trasferimento dei valori e la creazione dei certificati di verifica può essere scaricato gratuitamente dalla pagina www.stahlwille.de.
- Tre modalità operative (Track, First Peak, Peak Hold)
- Per testare chiavi dinamometriche
- Tre unità di misura (N·m, ft·lb, in·lb)
- La coppia target e le tolleranze per la valutazione del valore misurato possono essere preimpostati individualmente
- Funzionamento con alimentatore in dotazione o batteria (4 x AAA o 1 x 9V, adattatore incluso)
- Con protezione visiva e acustica integrata da sovraccarico
- Lo schermo e la tastiera a membrana sono a prova di schizzi, l'alloggiamento è in plastica resistente agli urti
- Con certificato
- Consegna in una robusta scatola di plastica
- Deviazione di visualizzazione $\pm 1\%$**



Codice	n.	Campo di misura N·m	Campo di misura ft·lb	Campo di misura in·lb	\varnothing "	t	b mm	h mm	$\Delta\Delta$ g in cassetta	$\Delta\Delta$ g
96 52 12 11	SMARTCHECK 1500 USB	150-1500 N·m	111-1106 ft·lb	1328-13276 in·lb	1	167 mm	300	147	g	5690

CheckMaster PRO Software CheckMaster PRO

- Connessione comoda e veloce tra il PC e gli apparecchi di controllo della serie SmartCheck
- Documentazione dei dati del test
- Creazione di attestati del test
- Creare e gestire comodamente i database dei clienti
- Modificare e aggiornare le impostazioni di base del dispositivo di controllo SmartCheck.

Funzioni Software CheckMaster PRO (è richiesta la licenza per utente singolo):

- Test online per misurazioni singole o sequenze
- Limitazione dei valori di misurazione consentiti
- Supporto per scanner di codici a barre per test online
- Voci configurabili singolarmente
- Dispositivi SmartCheck multipli con selezione automatica
- Archiviazione centrale dei dati
- Protezione opzionale con password
- Visibilità dei vari menu configurabile
- Numero massimo di misurazioni per certificato
- Firma automatica dei certificati
- Backup/ripristino manuale dei dati
- Esportazione/importazione di database, clienti, modelli e campi individuali campi
- Sinonimi liberamente selezionabili per "OK" e "NO OK"
- Riduzione dei valori di misurazione consentiti
- Voci di menu selezionabili in gruppi
- I comandi del dispositivo possono essere inviati manualmente

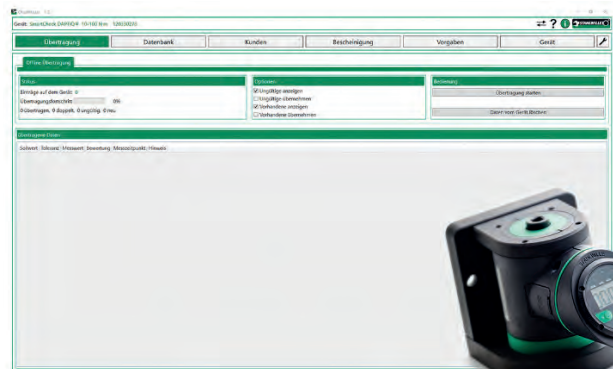

Requisiti di sistema:

Windows 7 o versione successiva
Sistema operativo a 64 bit
1 ingresso USB libero

Codice	per No.
91 44 01 14	SmartCheck USB /DAPTIQ

GuideMaster PRO Software GuideMaster PRO

- Collegamento comodo e veloce tra il PC e le chiavi dinamometriche MANOSKOP® 766
- Configurazione di serraggi singoli e di complesse sequenze multiple di serraggio
- Documentazione automatica dei serraggi
- Controllo del codice a barre per una facile elaborazione dei singoli casi o delle sequenze di serraggio
- Trasferimento di serraggi e programmi di serraggio
- È richiesta la licenza

Funzioni Software GuideMaster Pro (è richiesta la licenza per utente singolo):

- Uso illimitato
- Salvataggio dei protocolli
- Visualizzazione e salvataggio dei dettagli
- Funzioni aggiuntive: Blocco/Sblocco, Disabilitazione/Abilitazione tasti, Redo, Stop, Operatore, Cancella
- Attivazione condizionata per "OK" e "NON OK", pressione di tasti
- Esportazione/importazione di utensili e serraggi/set di serraggi
- Gestione dei lavori
- Elenco con gli indirizzi IP dei controllori
- Parametri individuali associati alla sequenza (pezzi lavorati, operatore)
- Sinonimi liberamente selezionabili per "OK" e "NO OK"
- Controllo del codice a barre
- Archiviazione centrale dei dati
- Protezione opzionale con password
- Visibilità dei vari menu configurabile
- Gestione e controllo del Tool Controller DAPTIQ

Requisiti di sistema:

Windows 7 o versione successiva

Sistema operativo a 64 bit

1 ingresso USB libero

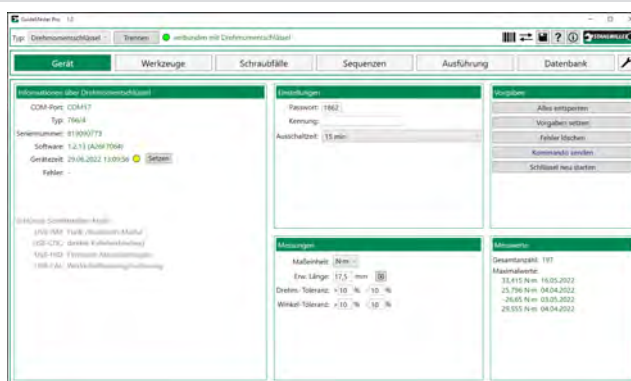

Codice

91440115

per No.

766

MFU-Lizenz Torkmaster Licenza MFU per Torkmaster 5.3

- Licenza annuale per singolo utente, a scelta vincolata a indirizzi MAC o tramite dongle STAHLWILLE (7757-1), per attivare il controllo della capacità della macchina nel software Torkmaster 5.3
- Possibilità di utilizzare entrambe le procedure (calibrazione e controllo capacità macchina) in un unico sistema
- Assicurare l'impiego sicuro del processo di utensili dinamometrici nell'assemblaggio di serie
- Test standard secondo VDI/VDE 2645-2

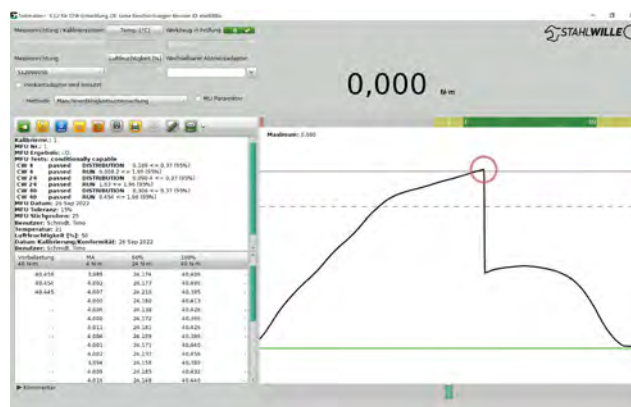

Codice

91440118

17F Chiave combinata a cricchetto OPEN RATCH

- Chiave combinata a cricchetto con ampiezze metriche uguali
- Lato ad anello versione piatta con profilo a doppio esagono
- 72 denti, angolo di ritorno 5°
- Angolatura bocca 15°
- Serraggio a destra/sinistra ruotando la chiave
- Robusto design di pregio, sottile e leggero
- Elevata resistenza alla flessione grazie al doppio profilo a T
- Superficie antiscivolo, gradevole sulla pelle grazie alla finitura smussata STAHLWILLE
- Estremamente resistente, straordinariamente durevole
- Forgiata a goccia, temprata e raffreddata in bagno d'olio
- Acciaio al cromo, cromato

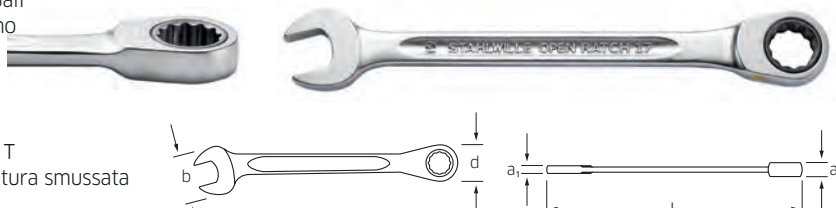

Codice	mm	L mm	b mm	d mm	Δ g
40 17 08 08	8	144	17,5	18,0	38
40 17 09 09	9	150	18,8	19,5	50
40 17 10 10	10	158	21,7	21,0	58
40 17 11 11	11	165	23,0	22,0	69
40 17 12 12	12	173	25,2	23,5	88
40 17 13 13	13	182	26,5	25,0	98
40 17 14 14	14	190	29,5	26,5	115
40 17 15 15	15	202	31,3	28,0	133
40 17 16 16	16	215	33,4	29,0	154
40 17 17 17	17	229	36,3	30,5	176
40 17 18 18	18	240	38,0	32,0	210
40 17 19 19	19	252	39,0	34,0	241
40 17 21 21	21	275	43,5	38,0	283
40 17 22 22	22	285	46,5	41,0	343
40 17 24 24	24	296	48,5	45,0	447

17A Chiave combinata a cricchetto OPEN RATCH

- Chiave combinate a cricchetto con ampiezze metriche uguali in pollici
- Lato anello versione ad angolo 15° con profilo a doppio esagono
- 72 denti, angolo di ritorno 5°
- Angolatura bocca 15°
- Serraggio a destra/sinistra tramite commutazione sul lato dell'anello
- Costruzione stabile, snella e leggera
- Elevata resistenza alla flessione grazie al doppio profilo a T
- Superficie antiscivolo, gradevole sulla pelle grazie alla finitura smussata STAHLWILLE
- Forgiata, temprata e raffreddata a bagno d'olio
- Acciaio al cromo, cromato

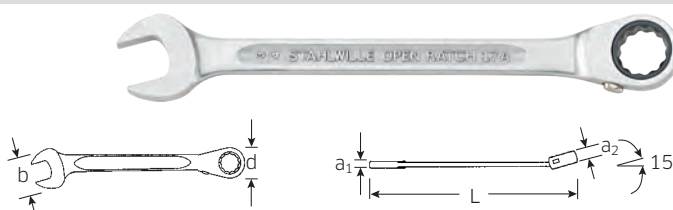

Codice	"	L mm	d mm	Δ g
41 47 16 16	1/4	135	17,5	-
41 47 20 20	5/16	144	18	-
41 47 24 24	3/8	158	21	-
41 47 28 28	7/16	165	22	-
41 47 32 32	1/2	182	25	-
41 47 34 34	9/16	190	26,5	-
41 47 36 36	5/8	215	29	-
41 47 38 38	11/16	229	30,5	-
41 47 40 40	3/4	252	34,5	-
41 47 42 42	13/16	275	38	-
41 47 44 44	7/8	285	41	-
41 47 48 48	1	296	45	-

Chiavi, cacciaviti

17F/5 Assortimento di chiavi combinate a cricchetto OPEN RATCH

- Set di chiavi combinate a cricchetto con misure metriche, larghezze uguali tra i piani, in custodia avvolgibile.
- Lato anello design piatto con doppia testa esagonale
- 72 denti, angolo di lavoro 5°
- Posizione della mascella 15°
- Serraggio a destra/sinistra girando la chiave
- Design intelligente stabile, sottile e leggero
- Alta resistenza alla flessione grazie al profilo a doppio T
- Superficie antiscivolo e rispettosa della pelle grazie alla finitura rotonda STAHLWILLE
- Estremamente resistente, eccezionalmente duraturo
- Forgiato a goccia, temprato e raffreddato in bagno d'olio
- Acciaio legato al cromo, cromato
- Robusta borsa arrotolabile con chiusura in velcro in poliestere
- Gli inserti a rete permettono di vedere l'utensile inserito
- Protezione sicura dell'utensile con il minimo ingombro
- Logo STAHLWILLE ricamato



Contenuto 5 pezzi:

No. 17F: 8; 10; 13; 17; 19 mm

Codice	g	g	g
96 40 17 05	744	1	1

17F/12 Assortimento di chiavi combinate a cricchetto OPEN RATCH

- Set di chiavi combinate a cricchetto con misure metriche, larghezze uguali tra i piani, in custodia avvolgibile.
- Lato anello design piatto con doppia testa esagonale
- 72 denti, angolo di lavoro 5°
- Posizione della mascella 15°
- Serraggio a destra/sinistra girando la chiave
- Design intelligente stabile, sottile e leggero
- Alta resistenza alla flessione grazie al profilo a doppio T
- Superficie antiscivolo e rispettosa della pelle grazie alla finitura rotonda STAHLWILLE
- Estremamente resistente, eccezionalmente duraturo
- Forgiato a goccia, temprato e raffreddato in bagno d'olio
- Acciaio legato al cromo, cromato
- Robusta borsa arrotolabile con chiusura in velcro in poliestere
- Gli inserti a rete permettono di vedere l'utensile inserito
- Protezione sicura dell'utensile con il minimo ingombro
- Logo STAHLWILLE ricamato



Contenuto 12 pezzi:

No. 17F: 8; 9; 10; 11; 12; 13; 14; 15; 16; 17; 18; 19 mm

Codice	g	g	g
96 40 17 12	722	1	1

TCS 17F/5 Assortimento di chiavi combinate a cricchetto OPEN RATCH

- Assortimento di chiavi combinate a cricchetto con ampiezze metriche uguali, in termoformato TCS
- Lato ad anello versione piatto con profilo a doppio esagono
- 72 denti, angolo di ritorno 5°
- Angolatura bocca 15°
- Serraggio a destra/sinistra ruotando la chiave
- Costruzione stabile, snella e leggera
- Elevata resistenza alla flessione grazie al doppio profilo a T
- Superficie antiscivolo, gradevole sulla pelle grazie alla finitura smussata STAHLWILLE
- Forgiata, temprata e raffreddata a bagno d'olio
- Acciaio al cromo, cromato
- Set di utensili in moduli termoformati con sistema modulare e sistema di sicurezza Tool Control System (TCS) integrato



Contenuto di 5 pezzi:

n. 17F: SW 8; 10; 13; 17; 19 mm

Codice	Gamma	Numero di strumenti	g
96 83 06 52	8 - 19	5	722

TCS 17F/12 Assortimento di chiavi combinate a cricchetto OPEN RATCH

- Assortimento di chiavi combinate a cricchetto con ampiezze metriche uguali, in termoformato TCS
- Lato ad anello versione piatta con profilo a doppio esagono
- 72 denti, angolo di ritorno 5°
- Angolatura bocca 15°
- Serraggio a destra/sinistra ruotando la chiave
- Costruzione stabile, snella e leggera
- Elevata resistenza alla flessione grazie al doppio profilo a T
- Superficie antiscivolo, gradevole sulla pelle grazie alla finitura smussata STAHLWILLE
- Forgiata, temprata e raffreddata a bagno d'olio
- Acciaio al cromo, cromato
- Set di utensili in moduli termoformati con sistema modulare e sistema di sicurezza Tool Control System (TCS) integrato



Contenuto di 12 pezzi:

n. 17F: 8; 9; 10; 11; 12; 13; 14; 15; 16; 17; 18; 19 mm

Codice	Gamma	Numero di strumenti	⚠ g
96830651	8 - 19	12	1550

10768-3K ● Giravite esagonale a due teste

- Con impugnatura a 3 componenti
- Per viti a brugola esagonali
- Con due unità
- Cromo-vanadio, cromo opaco
- Punta nera

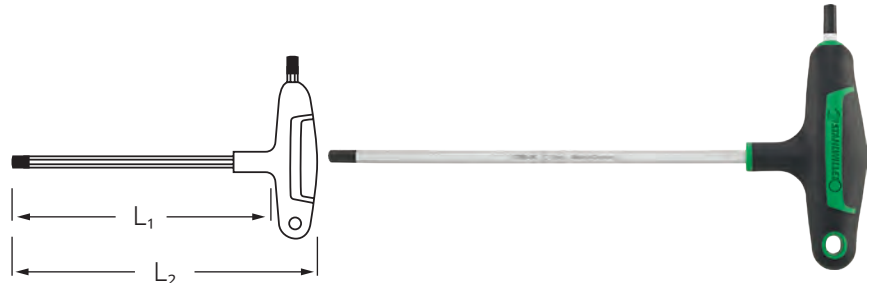

Codice	L ₁ mm	L ₂ mm	⚠ g
43 25 3020	100	125	33
43 25 3025	100	125	42
43 25 3030	150	174	42
43 25 3040	150	176	50
43 25 3050	200	227	73
43 25 3060	200	228	92
43 25 3080	200	235	178
43 25 3100	200	235	247

10769-3K ● Giravite TORX® a due teste

- Con impugnatura a 3 componenti
- Per viti TORX® per interni
- Cromo-vanadio, cromo opaco
- Punta nera

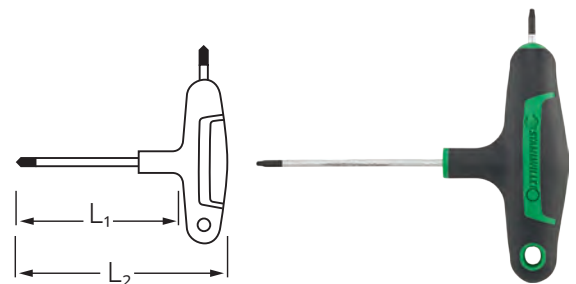

Codice	mis.	L ₁ mm	L ₂ mm	⚠ g
43 29 3008	T8	80	96	12
43 29 3009	T9	80	96	13
43 29 3010	T10	100	116	14
43 29 3015	T15	100	116	16
43 29 3020	T20	100	125	36
43 29 3025	T25	110	135	41
43 29 3027	T27	110	135	49
43 29 3030	T30	130	155	59
43 29 3040	T40	130	165	102
43 29 3045	T45	130	165	119
43 29 3050	T50	130	165	137

Cacciaviti

4622SK

⊖ Cacciavite a taglio DRALL⁺

- Esagonale con calotta di percussione
- Con impugnatura bicomponente
- Phillips Recess®
- DIN ISO 8764-1, -2, ISO 8764-1, -2
- Cromo-vanadio, cromo opaco
- Punta nera

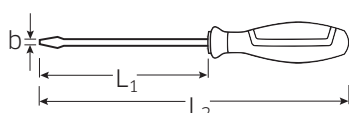

Codice	mis.	L mm	L ₁ mm	L ₂ mm	b mm	a mm	Esagono esterno (mm)	Δ g
46 22 34 40	1		90	195		0,8	6 mm	50
46 22 33 55	2	216	100	215	35	1,0	8 mm	106
46 22 33 65	3	240	125	240	34	1,2	10 mm	135
46 22 32 08	4	276	150	275	37	1,2	13 mm	191
46 22 32 10	5	304	175	300	37	1,6	13 mm	226
46 22 32 12	6		200	325		2,0	13 mm	267
46 22 33 14	7	375	250	375	37	2,5	13 mm	340

4632SK

⊕ Cacciavite a croce DRALL⁺

- Esagonale con calotta di percussione
- Con impugnatura bicomponente
- Phillips Recess®
- DIN ISO 8764-1, -2, ISO 8764-1, -2
- Cromo-vanadio, cromo opaco
- Punta nera

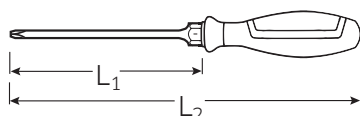

Codice	L ₁ mm	L ₂ mm	Esagono esterno (mm)	Δ g
46 32 32 01	85	190	6 mm	58
46 32 32 02	100	215	10 mm	120
46 32 32 03	150	275	13 mm	194

4696/6

Set di cacciaviti DRALL⁺

- Set di 6 cacciaviti DRALL+ con cappuccio a percussione
- Impugnatura a 2 componenti

Contenuto di 6 pezzi:

N. 4622SK: mis. 1 (0,8 x 4,0 x 90 mm); mis. 2 (1,0 x 5,5 x 100 mm); mis. 3 (1,2 x 6,5 x 125 mm); mis. 4 (1,2 x 8,0 x 150 mm)

N. 4632SK: PH1; PH2



Codice	Numero di strumenti	Δ g
96 46 96 25	6	870

4798

Assortimento di cacciaviti reversibili

- Borsa con chiusura di velcro realizzata in materiale tessile estremamente resistente
- Con impugnatura a 2 componenti

Contenuto di 11 pezzi:

⊖ 0,6 x 3,5; 0,8 x 4,0; 1,0 x 5,5; 1,2 x 6,5 mm

⊕ PH1; PH2

⊕ PZ1; PZ2

● 3; 4; 5; 6 mm

● 3; 4; 5; 6 mm (testa sferica)

● T10; T15; T20; T25; T30; T40



Codice	Numero di strumenti	Δ g
96 47 98 03	11	745

10506 Cacciavite a taglio DRALL +

- Per viti di regolazione (viti a taglio)
- Cromato opaco, punta nera
- Dimensioni della lama 0,8 x 4,0 x 295
- Impugnatura a 2 componenti con testa laser



Codice	L mm	L ₁ mm	L ₂ mm	b mm	a mm	⚖ g
73013001	380	296	380	20	0,8	48

10765 ● Chiave esagonale piegata extra lunga

- DIN ISO 2936
- Per viti a brugola esagonali
- Versione extra lunga
- Cromo vanadio, nichelate



Codice	⊙ mm	L ₁ mm	L ₂ mm	⚖ g
43213015	1,5	14	90	3
43213002	2	16	100	3
43213025	2,5	18	112	5
43213003	3	20	126	9
43213004	4	25	140	20
43213005	5	28	160	31
43213006	6	32	180	50
43213007	7	34	190	74
43213008	8	36	200	100
43213010	10	40	224	179
43213012	12	45	250	287
43213014	14	56	280	440
43213017	17	63	320	742
43213019	19	70	360	1048

10760a ● Chiave esagonale piegata imperiale

- Per viti a brugola esagonali
- Cromo vanadio, nichelate



Codice	interno ⊙"	L ₁ mm	L ₂ mm	⚖ g
43553003	3/64	14	45	1
43553004	1/16	15	45	1
43553005	5/64	16	50	2
43553006	3/32	17	51	3
43553008	1/8	22	57	5
43553009	9/64	23	63	7
43553010	5/32	25	65	10
43553012	3/16	29	70	15
43553014	7/32	32	80	23
43553016	1/4	32	87	32
43553020	5/16	40	98	59
43553024	11/32	41	105	75
43553032	1/2	50	133	201
43553036	5/8	59	160	380

10760 ● Chiave esagonale piegata metrica

- DIN ISO 2936
- Per viti a brugola esagonali
- Cromo vanadio, nichelate
- 0,9 mm brunito



Codice	Ø mm	L ₁ mm	L ₂ mm	Δ g
43 15 3090	0,9	11	33	5
43 15 3130	1,3	13	41	7
43 15 3150	1,5	15,5	46,5	1
43 15 3002	2	18	52	2
43 15 3250	2,5	20,5	58,5	4
43 15 3003	3	23	66	5
43 15 3004	4	29	74	10
43 15 3005	5	33	85	18
43 15 3006	6	38	96	30
43 15 3007	7	41	102	43
43 15 3008	8	36	100	59
43 15 3010	10	40	112	103
43 15 3012	12	45	125	169
43 15 3014	14	56	140	261
43 15 3017	17	63	160	442
43 15 3019	19	70	180	603
43 15 3022	22	80	200	895
43 15 3024	24	90	224	1220
43 15 3027	27	100	250	1692

10765/9 ● Assortimento chiavi esagonali piegate lunghe metriche

Contenuto di 9 pezzi

- Per viti a brugola esagonali
- DIN ISO2936
- Versione lunga
- Cromo vanadio, nichelate
- Contenuto n. **10765/9**: 1,5; 2; 2,5; 3; 4; 5; 6; 8; 10 mm
- In un contenitore di plastica



Codice	Numero di strumenti	Δ g
96 43 2100	9	120

10760a/9 ● Assortimento chiavi esagonali piegate imperiali

Contenuto di 9 pezzi:

- Per viti a brugola esagonali
- Cromo vanadio, nichelate
- Contenuto n. **10760a/9**: 1/16; 5/64; 3/32; 1/8; 5/32; 3/16; 1/4; 5/16; 3/8"
- In un contenitore di plastica



Codice	Numero di strumenti	Δ g
96 43 5500	9	234

10760/9 ● Assortimento chiavi esagonali piegate metriche

Contenuto di 9 pezzi:

- Per viti a brugola esagonali
- DIN ISO 2936
- Cromo vanadio, nichelate
- Contenuto n. **10760/9**: 1,5; 2; 2,5; 3; 4; 5; 6; 8; 10 mm
- In un supporto di plastica



Codice	Numero di strumenti	Δ g
96 43 1500	9	244

14000/14002 Tagliatubi RAPID

- Per il taglio di tubi in acciaio e acciaio inossidabile
- Corpo forgiato con tre rotelle da taglio
- Con sistema di pressione a molla
- Rotella da taglio si può cambiare senza utensili
- Colore grigio argento (colore RAL 9006)



Codice	mis.	"	mm	mm	Prof. di taglio max. mm	L mm	Diametro del tubo min. (mm)	Diametro massimo del tubo (mm)	Numero di ruote da taglio	⌀ g
60030000	1	1/8-1 1/4	3-32	10-42	5,5	265	10 mm	42 mm	1	1113
60030002	2	1/8-2	3-50	10-63	7	400	10 mm	63 mm	1	1975

14001/14003 Tagliatubi RAPID

- Per il taglio di tubi in acciaio e acciaio inossidabile
- Corpo forgiato con tre rotelle da taglio
- Con sistema di pressione a molla
- Rotella da taglio si può cambiare senza utensili
- Colore grigio argento (colore RAL 9006)



Codice	mis.	"	mm	mm	Prof. di taglio max. mm	L mm	Diametro del tubo min. (mm)	Diametro massimo del tubo (mm)	Numero di ruote da taglio	⌀ g
60030001	1	1/8-1 1/4	3-32	6-43	5,5	265	6 mm	43 mm	3	1166
60030003	2	1/8-2	3-50	10-63	7	400	10 mm	63 mm	3	2149

14100 Tagliatubi KOMPAKT

- Per il taglio di tubi in alluminio, rame e acciaio a parete sottile con un diametro del tubo da 3 a 35 mm
- Corpo pressofuso
- Con rotella da taglio
- Con una rotella da taglio di ricambio nella manopola girevole
- La rotella da taglio si può cambiare senza utensili
- Con quattro rulli di guida
- Lama di sbavatura inclusa
- Colore grigio argento (colore RAL 9006)



Codice	"	mm	Prof. di taglio max. mm	L mm	Diametro del tubo min. (mm)	Diametro massimo del tubo (mm)	⌀ g
60031000	1/8-1 3/8	3-35	2,5	160	3 mm	35 mm	356

14200 Tagliatubi MINI

- Per tubi di rame, ottone e metallo leggero, oltre che per tubi di plastica dura e tubi di acciaio a parete sottile
- Colore grigio argento (colore RAL 9006)



Codice	"	mm	Prof. di taglio max. mm	L mm	Diametro del tubo min. (mm)	Diametro massimo del tubo (mm)	⌀ g
60032000	1/8-5/8	3-16	2	55	3 mm	16 mm	102

14300 Tagliatubi a catena

- Regolazione continua
- Con impugnatura girevole
- Adatto anche a tubi in acciaio inox fino a 1,8 mm di spessore
- Lunghezza della catena 270 mm



Codice	mm	Prof. di taglio max. mm	Ø"	L mm	b mm	Δg
60033000	25-75	2	1/8 - 1.1/4	240	85	665

14010-14011 Rotella da taglio

- Per tagliatubi Rapid



Codice	adatto a No.	Diametro della ruota (mm)	Foro (mm)	Δg
69131000	14000+14001	25 mm	7,6 mm	15
69131001	14002+14003	31 mm	9 mm	30

14020-14021 Rullo di guida

- Per tagliatubi Rapid



Codice	per tagliatubo	Ø mm	b mm	Δg
69132000	14000; 14001	23	21	38
69132001	14002; 14003	28	27	115

14030-14031 Asse rotella da taglio

- Per tagliatubi Rapid



Codice	per tagliatubo	L mm	Δg
69133000	14000; 14001	30	10
69133001	14002; 14003	37	20

14032 Asse rotella da taglio

- Per tagliandi per tubi mini e compatti



Codice	per tagliatubo	L mm	Δg
69133002	14100; 14200	18	4

14040-14041 Asse rotelle

- Per tagliatubi Rapid



Codice	per tagliatubo	L mm	△ g
69 13 4000	14000; 14001	39	10
69 13 4001	14002; 14003	48	24

14050-14051 Anello supplementare

- Per convertire tagliatubi da 1 a 3 ruote da taglio, per esempio per lavorare su tubi posati
- Per tagliatubi n. 14000 (1/8-1.1/4"): 2 rotelle da taglio n. 14010 (1/8-1.1/4"), 2 anelli supplementari
- Per tagliatubi n. 14002 (1/8-2"): 2 rotelle da taglio n. 14011 (1/8-2"), 2 anelli supplementari



Codice	per tagliatubo	L mm	△ g
69 13 5000	14000; 14001	13	8
69 13 5001	14002; 14003	14	4

14060 Catena di ricambio per tagliatubi

- Per tagliatubi a catena



Codice	adatto a No.	△ g
69 13 6000	14300	188

Scalpellini, cacciapine e utensili per percussione

TCS 102-108/ 10959/10961/ 12718/13 Set di utensili a percussione

Contenuto di 13 pezzi:

- 530 x 350 x 40 mm
- 2 scalpelli piatti n. 102 L 200, 300 mm
- 1 scalpello a croce n. 103 L150 mm
- 1 bulino n. 105 L120 mm
- 5 punzoni n. 108 D 3, 4, 5, 6, 8 mm
- 2 martelli da fabbro n. 10961 500; 800 g
- 1 martello a testa morbida n. 10959 D 40 mm
- 1 raschietto per guarnizioni n. 12718
- Set di utensili in moduli termoformati con sistema modulare e sistema di sicurezza Tool Control System (TCS) integrato



Codice	Numero di strumenti	g
96830223	13	4452

104-105/6T Assortimento di cacciapine e bulini

Contenuto di 6 pezzi:

- 5 punzoni n. 104: 120 x 2; 120 x 3; 120 x 4; 120 x 5; 120 x 6 mm
- 1 bulino n. 105: 120 x 10 mm
- In una borsa di tessuto a 6 scomparti



Codice	Numero di strumenti	g
96700600	6	466

105-108/6T Assortimento di punzoni e bulini

Contenuto di 6 pezzi:

- 5 punzoni n. 108: 150 x 2,5; 150 x 3; 150 x 4; 150 x 5; 150 x 6 mm DIN 6450/ Forma C
- 1 bulino n. 105: 120 x 10 mm DIN 7250
- In una borsa di tessuto a 6 scomparti



Codice	Numero di strumenti	g
96700710	6	476

108/6T Assortimento di punzoni

Contenuto di 6 pezzi:

- 6 punzoni n. 108: 50 x 2,5; 150 x 3; 150 x 4; 150 x 5; 150 x 6; 150 x 8 mm
- In una borsa di tessuto a 6 scomparti



Codice	Numero di strumenti	g
96700703	6	460

10758 Lesina tonda

- Per forare e aprire pelle, plastica e altri materiali morbidi, nonché legno
- Per una migliore installazione delle viti in legno

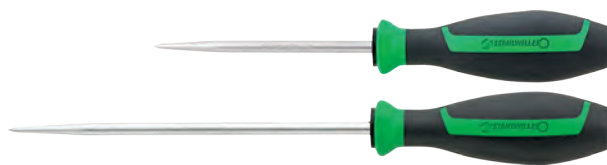

Codice	Versione	Lama mm	L mm	⚖ g
77592000	Lama cromata opaca	6 x 100	215	82
77592001	Lama cromata opaca	6 x 175	280	104

10677-10681 Raschietto in plastica

- Plastica rinforzata con fibra di vetro
- Per la rimozione senza danni di guarnizioni, sigillanti e residui (soprattutto nel settore dell'aviazione)
- Colore segnaletica verde chiaro



Codice	n.	h mm	L mm	b mm	Forma della lama	Larghezza della lama	⚖ g
72060200	10677	11	170	30	Largo	32 mm	28
72060201	10678	11	170	30	Medio-largo	22 mm	26
72060202	10679	11	170	30	stretto	13 mm	26
72060203	10680	11	174	30	obliquo	32 mm	24
72060204	10681	11	175	30	A punta	6 mm	24

10682/5 Assortimento di raschietti in plastica

Contenuto di 5 pezzi:

- 5 raschietti in plastica **n. 10677**, lama larga; **n. 10678**, lama media, **n. 10679**, lama stretta, **n. 10680**, lama obliqua, **n. 10681**, lama a punta
- Plastica rinforzata con fibra di vetro
- Per la rimozione senza danni di guarnizioni, sigillanti e residui (soprattutto nel settore dell'aviazione)
- Colore segnaletica verde chiaro
- In borsa di stoffa



Codice	Numero di strumenti	⚖ g
96722700	5	240

13111 Metro ripiegabile in legno

- Legno di faggio
- Classe di precisione III
- Giunto ad angolo in nastro d'acciaio temprato
- Incastro a scatto brevettato con angolo di 90°
- Indicatore dei gradi su ogni 1° e 2° maglia
- Graduazione doppia in argento con numeri decimali
- Marcatrice CE
- Laccatura in nero



Codice	L mm	L m	⚖ g
77470002	235	2	105

Altri strumenti, pinze elettroniche

12372 Spazzole per pinze dei freni

- Setole in filo d'ottone ondulato 0,25 mm
- Maniglia a due componenti con foro per aggancio
- Versione sottile
- Rifinitura molto potente per massima efficacia
- Utilizzabile universalmente



Codice	L mm	Ranghi	Tagliare	Lunghezza del taglio	Corpo	g
77 44 00 02	225	2	Ottone	22 mm	Impugnatura a 2 componenti	70

13124 Torcia tascabile LED

- Certificazione EX: SEV 17 ATEX 0158 X, II 1G Ex ia op is IIC T4 Ga (gas, area 0) II 1D Ex ia op is IIIC T75°C Da (polveri, area 20)
- LED da 2 Watt potente ed estremamente durevole
- Alloggiamento robusto in policarbonato/ABS, non conduttore, resistente alla corrosione
- Alta resistenza agli urti e abbagliamento ridotto grazie alla gommatura sulla testa della torcia
- Fascio luminoso costante per oltre l'80% della durata delle batterie alcaline grazie all'elettronica eLED
- L'ampiezza del fascio può essere regolata in larghezza ruotando la testa della torcia
- Interruttore anteriore gommato a pulsante per illuminazione permanente e temporanea
- Impermeabile in conformità allo standard IP68 fino a 3 m di profondità
- Catalizzatore di idrogeno, contatti della batteria con indicatore di polarità e valvola di compensazione della pressione riducono al minimo il rischio di esplosione
- Vano batteria facile da montare per una rapida sostituzione della batteria
- Luminosità: 165 Lumen (larga), 122 Lumen (stretta)
- Portata illuminazione: 232m (larga), 387m (stretta)
- Durata lampadina: 5 ore
- Batterie: 4 batterie Mignon AA/LR06 alcaline 1,5V (non incluse nella confezione)



Codice	h mm	L mm	b mm	Colore	g
77 49 00 10	45	220	100	Giallo segnaletica di sicurezza	60

12601 Estrattore magnetico per perni

- Per il recupero di oggetti metallici in spazi di installazione inaccessibili
- Un estrattore telescopico aumenta le opzioni di utilizzo
- Forte magnete al neodimio con alta forza di sollevamento
- Fattura pregiata in ottone zincato
- Grazie alla clip è possibile fissare il sollevatore magnetico p. es. alle tasche della camicia
- La punta per tracciare integrata è protetta da una calotta



Codice	Diametro (mm)	Lunghezza mm	Capacità di carico	g
77 26 00 26	6	145	0.5 kg	26

13155 Forbici multiuso

- Lame in acciaio inox, rivestite in titanio
- Impugnatura a 2 componenti
- Protezione da schiacciamento grazie ai tamponi di arresto
- Ideali per lamiera sottile, plastica, pelle, cartone, ecc.



Codice	Lunghezza del bordo di taglio	g
75 27 10 00	100 mm	180

6707 Tronchese per elettronica

- Con impugnature bicomponenti
- Rivestimento dell'impugnatura esteso per una protezione antiscivolo
- Appoggio ergonomico per il pollice per una migliore presa della pinza
- DIN ISO 9654
- Per lavori impegnativi nell'elettronica/meccanica di precisione
- Snodo durevole, durevole e privo di gioco
- Con doppia molla a balestra per movimenti fluidi
- Tronchese temprata a induzione a circa 62 HRC

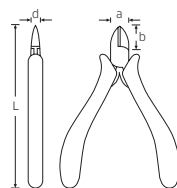

Codice	Testa	Manici	①	②	③	④	b mm	a mm	d mm	L mm	△ g
67076000	Lucidato	Impugnatura multicomponente con aree morbide	1,5	1	0,8	0,6	13 mm	12 mm	8 mm	120	72

① Valori di taglio in mm per filo dolce

② Valori di taglio in mm per filo di durezza media

③ Valori di taglio in mm per filo duro

④ Valori di taglio in mm per filo armonico

6708 Minitronchese laterale per elettronica

- Con impugnature bicomponenti
- Rivestimento dell'impugnatura esteso per una protezione antiscivolo
- Appoggio ergonomico per il pollice per una migliore presa della pinza
- DIN ISO 9654
- Per lavori impegnativi nell'elettronica/meccanica di precisione
- Modello piccolo
- Snodo durevole, durevole e privo di gioco
- Con doppia molla a balestra per movimenti fluidi
- Tronchese temprata a induzione a circa 62 HRC

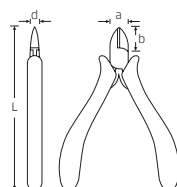

Codice	Testa	Manici	①	②	③	④	b mm	a mm	d mm	L mm	△ g
67086000	Lucidato	Impugnatura multicomponente con aree morbide	1,0	0,8	0,6	0,4	9 mm	9 mm	7 mm	115	62

① Valori di taglio in mm per filo dolce

② Valori di taglio in mm per filo di durezza media

③ Valori di taglio in mm per filo duro

④ Valori di taglio in mm per filo armonico

6711 Pinza con becchi mezzotondi per elettronica

- Impugnatura a 2 componenti
- Rivestimento dell'impugnatura esteso per una protezione antiscivolo
- Appoggio ergonomico per il pollice per una migliore presa della pinza
- DIN ISO 9655
- Per lavori impegnativi nell'elettronica/meccanica di precisione
- Con becchi semitondi
- Superfici di presa lisce
- Per prendere, trattenere e piegare i componenti
- Snodo durevole, durevole e privo di gioco
- Con doppia molla a balestra per movimenti fluidi
- Tronchese temprata a induzione a circa 62 HRC

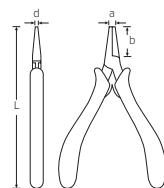

Codice	Testa	Manici	b mm	a mm	d mm	L mm	△ g
67116000	Lucidato	Impugnatura multicomponente con aree morbide	25 mm	12 mm	8 mm	130	76



Pinze elettroniche

6709 Tronchese a taglio a frontale per elettronica

- Impugnatura a 2 componenti
- Rivestimento dell'impugnatura esteso per una protezione antiscivolo
- Appoggio ergonomico per il pollice per una migliore presa della pinza
- DIN ISO 9654
- Per lavori impegnativi nell'elettronica/meccanica di precisione
- Snodo durevole, durevole e privo di gioco
- Con doppia molla a balestra per movimenti fluidi
- Tronchese temprata a induzione a circa 62 HRC

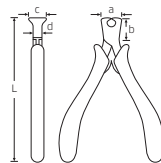

Codice	Testa	Manici	①	②	b mm	c mm	a mm	d mm	L mm	Δ g
67096000	Lucidato	Impugnatura multicomponente con aree morbide	0,6	0,3	6 mm	16 mm	12 mm	8 mm	120	80

① Valori di taglio in mm per filo dolce

② Valori di taglio in mm per filo di durezza media

6710 Tronchese a taglio obliquo per elettronica

- Impugnatura a 2 componenti
- Rivestimento dell'impugnatura esteso per una protezione antiscivolo
- Appoggio ergonomico per il pollice per una migliore presa della pinza
- DIN ISO 9654
- Per lavori impegnativi nell'elettronica/meccanica di precisione
- Tronchese lunga, curvata a 20°
- Snodo durevole, durevole e privo di gioco
- Con doppia molla a balestra per movimenti fluidi
- Tronchese temprata a induzione a circa 62 HRC

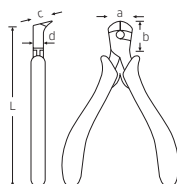

Codice	Testa	Manici	①	②	b mm	c mm	a mm	d mm	L mm	Δ g
67106000	Lucidato	Impugnatura multicomponente con aree morbide	0,6	0,3	6 mm	18 mm	12 mm	8 mm	120	78

① Valori di taglio in mm per filo dolce

② Valori di taglio in mm per filo di durezza media

TCS 6707-6711 Assortimento di pinze per elettronica

- Set di pinze elettroniche in termoformato TCS
- Impugnatura a 2 componenti
- Per lavori impegnativi nell'elettronica/meccanica di precisione
- Snodo durevole, durevole e privo di gioco
- Con doppia molla a balestra per movimenti fluidi
- Tronchese temprata a induzione a circa 62 HRC
- Set di utensili in moduli termoformati con sistema modulare e sistema di sicurezza Tool Control System (TCS) integrato

Contenuto di 5 pezzi:

- 1 tronchese laterale per elettronica, lucidato **n. 6707**: L.115 mm
- 1 mini tronchese laterale per elettronica, lucidato **n. 6708**: L.110 mm
- 1 tronchese a taglio frontale per elettronica, lucidato **n. 6709**: L.120 mm
- 1 tronchese a taglio obliquo per elettronica, lucidato **n. 6710**: L.120 mm
- 1 pinza con becchi mezzotondi, lucidata **n. 6711**: L.130 mm

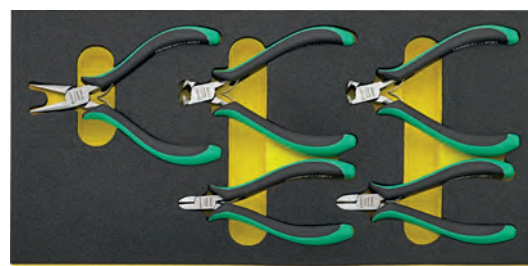

Codice	L mm	b mm	Numero di strumenti	Δ g
96838798	365	180	5	480



STAHLWILLE UTENSILI S.R.L. · Via Liguria, 30 · 20068 Peschiera Borromeo (Milano)
Tel. 02-5537981 · Fax 02-55 30 08 26 · info@stahlwille.it · www.stahlwille.it/contatti

